

Mapning af felter til P13-39-B1 – AP24 KMD Sag som Modtagersystem

Dokumenthistorik

Dato	Revision	Redaktør	Ændringer
12-01-2017	1.6	HVJ	Opdateret efter workshop/møde med KOMBIT 11-01-2017 i Ballerup Rettelser er angivet med ændringsmarkering + en kommentarboks
20-12-2016	1.6	HVJ	Check af tegninger jf. ny baseline november-december 2016 og AP24
13-11-2015	1.5	CVS/PSZ	Indførelse af ÆA125. Opdateret på ws med KOMBIT.
04-11-2015	1.4	PSZ	Nye tegninger, jf. ny baseline
02-11-2015	1.3	PSZ	Opdatering af urn'er jf. dokument fra KOMBIT.
22-10-2015	1.2	PSZ	Markeringer i hht. ny baseline, ÆA125
17-07-2015	1.1	PSZ	Rettet klippe-klistre fejl for nogle attributter (ge: og Rolle -> sd:)
03-07-2015	1.0	SKI/PSZ/SKI	Første version

Indholdsfortegnelse

1. Teknisk beskrivelse.....	3
1.1 Generelle informationer om dokumentet	3
1.2 FremsoegSagDokumentIndeks	4
1.2.1 FremsoegSagDokumentIndeks:SagFiltreretOjebliksbillede	5
1.2.1.1 Registrering:AttributListe	7
1.2.1.2 Registrering:Tilstandliste	9
1.2.1.3 Registrering:RelationListe	10
1.2.1.3.1 RelationListe:Sagsaktoer.....	11
1.2.1.3.2 RelationListe:Sagsarkiv.....	13
1.2.1.3.3 RelationListe:Sagsklasse.....	15
1.2.1.3.4 RelationListe:Sagspart	17
1.2.1.3.5 RelationListe:Sagsrelation	20
1.2.1.3.6 RelationListe:Sagsgenstande	22
1.2.1.3.7 RelationListe:Journalpost	24
1.2.1.3.7.1 Journalpost:JournalpostEgenskaber	25
1.2.1.3.8 RelationListe:Lokaludvidelse.....	26
1.2.1.3.8.1 LokalUdvidelse:Sikkerhedsprofil.....	26
1.2.1.3.8.2 LokalUdvidelse:Sagsitsystem.....	28
1.2.2 FremsoegSagDokumentIndeks:DokumentFiltreretOjebliksbillede...29	
1.2.2.1 Registrering:Attributliste (opdateret).....	30
1.2.2.2 Registrering:TilstandListe	32
1.2.2.3 Registrering:RelationListe	33
1.2.2.3.1 RelationListe:Dokumentrelation	34
1.2.2.3.2 RelationListe:Dokumentaktoer.....	36
1.2.2.3.3 RelationListe:Dokumentpart	38
1.2.2.3.4 RelationListe:Dokumentklasse	40
1.2.2.3.5 RelationListe:LokalUdvidelseListe	42
1.2.2.3.5.1 LokalUdvidelseListe:Dokumentitsystem	42
1.2.2.3.5.2 LokalUdvidelseListe:Sikkerhedsprofil	43
1.2.2.3.6 Registrering:VariantListe	45

1. Teknisk beskrivelse

Nærværende dokument beskriver hvorledes data fra FremsoegSagDokumentIndeksOutput anvendes i KMD Sag/mappes til KMD Sag felter.

Alle de data, som modtages i FremsoegSagDokumentIndeksOutput gemmes i en speciel database, Indeks data, men derudover udtrækkes nogle data og gemmes i KMD Sags sagsdatabase, som indekssager.

Hvorledes de udtrukne data mappes til KMD Sag er beskrevet i dette dokument under Bemærkning/Link.

1.1 Generelle informationer om dokumentet

Optionalitet

I skemaerne nedenfor benyttes følgende værdier til at angive, om et felt skal udfyldes eller ej:

M = Krævet oplysning.

O = Valgfri oplysning.

Flere forekomster af en datatype

I skemaerne er beskrevet hvorledes XML udfyldes for forskellige forekomster af data, fx Sagspart. Da der findes flere forskellige sagsparter, er der flere skemaer med den samme XML-struktur, og for at visualisere hvor den næste forekomst starter er feltet med beskrivelse af forekomsten markeret med en baggrundsfarve. Se eksempel med primær part nedenfor.

sag:Sagspart		Primær part	
Navn	Type	M/O	Bemærkning/Link
Sagspart:RelationsEgenskaber		M	Indeholder reference til sagens primære part.
RelationsEgenskaber:Virkning		M	

Opdateret baseline-Virkning:

I forbindelse med opdatering til ny baseline er en række billeder blevet opdateret. Det er valgt af hensyn til overskueligheden, at undlade at folde Virkning ud i de opdaterede tegninger. Indholdet af Virkning er beskrevet i de enkelte afsnit, men figuren for Virkning er vist nedenfor.

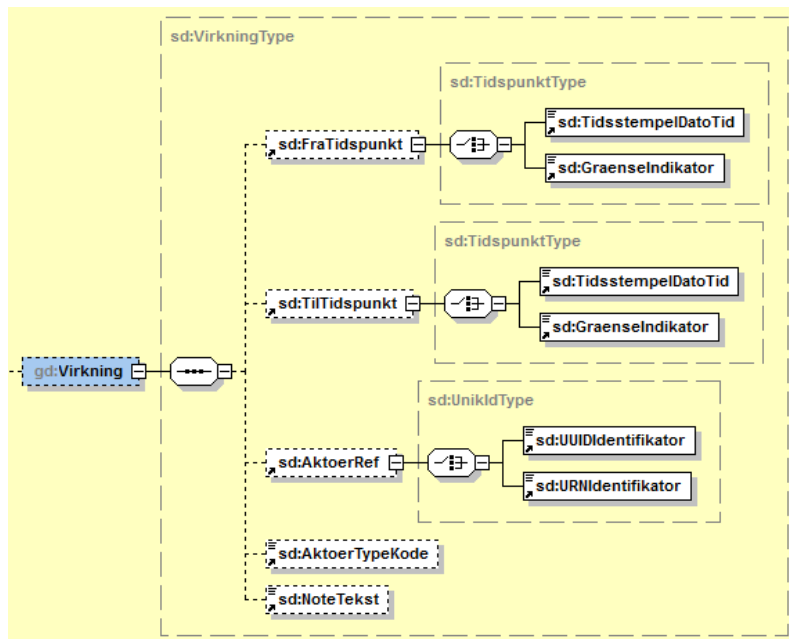

1.2 FremsoegSagDokumentIndeks

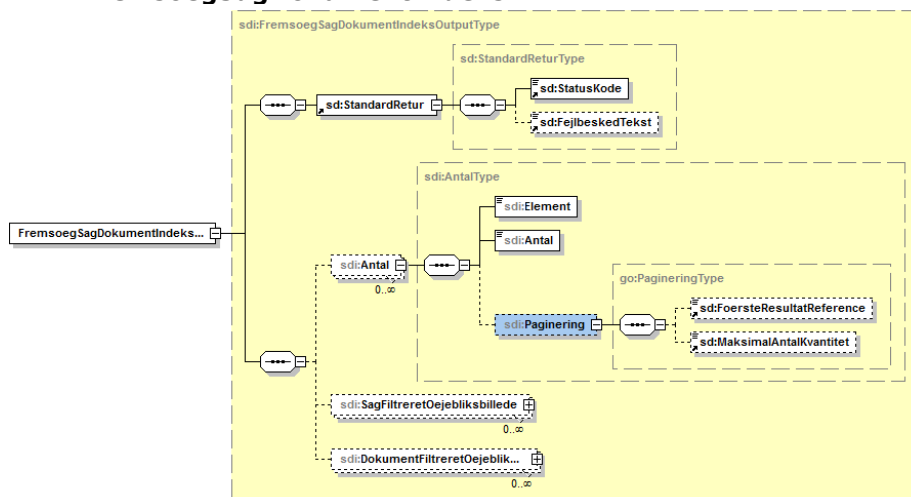

FremsoegSagDokumentIndeks			
Navn	Type	M/O	Bemærkning/Link
FremsoegSagDokumentIndeks:StandardRetur		M	
sd:StatusKode	Char	M	<u>Bruges til at styre om vi evt. skal slette en sag (ved statuskode 44) eller om vi bare skal oprette/rette</u>
sd:FejlbeskedTekst	Char	O	
FremsoegSagDokumentIndeks:Antal		O	
sdi:Element	Char	M	Ikke relevant
sdi:Antal	Int	M	Ikke relevant
Antal:Paginering		O	
sd:FoersteResultatReference	Int	O	Ikke relevant
sd:MaksimalAntalKvantitet	Int	O	Ikke relevant
FremsoegSagDokumentIndeks:SagFiltreretOejbliksbillede		O	<u>Link: FremsoegSagDokumentIndeks:SagFiltreretOejbliksbillede</u>
FremsoegDokumentIndeks:DokumentFiltreretOejbliksbillede		O	<u>Link: FremsoegSagDokumentIndeks:DokumentFiltreretOejbliksbillede</u>

1.2.1 FremsoegSagDokumentIndeks:SagFiltreretOejbliksbillede

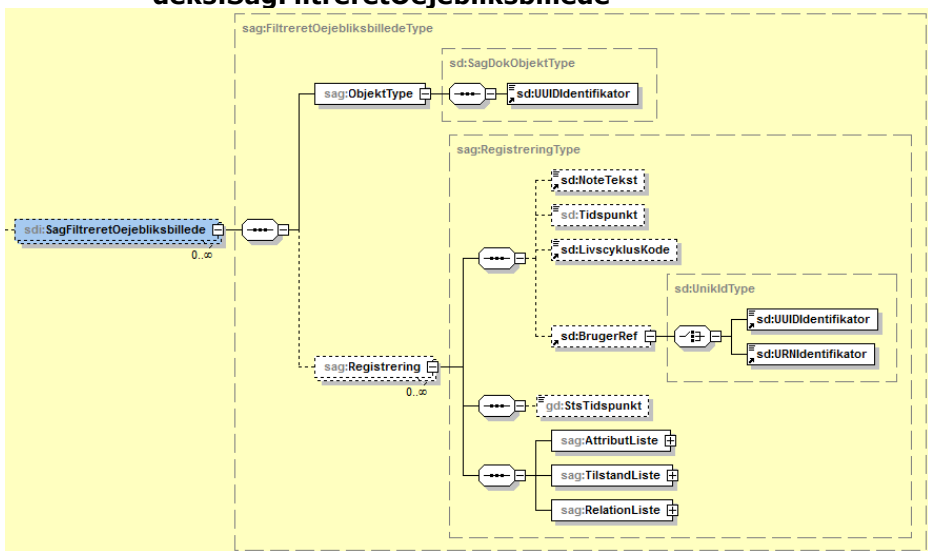

FremsoegSagDokumentIndeks:SagFiltreretOejbliksbillede

Navn	Type	M/O	Bemærkning/Link
SagFiltreretOjebliksbillede:ObjektType		M	
sd:UUIDidentifikator	UUID	M	UUID gemmes i KMD Sag som fremmednøgle.
SagFiltreretOjebliksbillede:Registrering		O	
sd:NoteTekst	Char	O	
sd:Tidspunkt	Tms	O	Hvis tidspunkt for registrering er fremtidig gemmes denne på venteregister. Hvis tidspunktet er mindre end eller lig dd, behandles registreringen pr. dd Hvis sag ikke findes bruges denne dato (fra tidspunkt) til SAG:SAGSDATO. Nyeste registreringstidspunkt vises i Skærbillede til 15-5
sd:LivscyklusKode	Char	O	
gd:StsTidspunkt	Tms	O	
Registrering:BrugerRef		O	
sd:UUIDidentifikator	UUID	M	
sd:URNidentifikator	URN	M	
Registrering:Attributliste	0..*	M	Link: Registrering:AttributListe
Registrering:TilstandListe	0..*	M	Link: Registrering:TilstandListe
Registrering:RelationsListe	0..*	M	Link: Registrering:RelationListe

1.2.1.1 Registrering:AttributListe

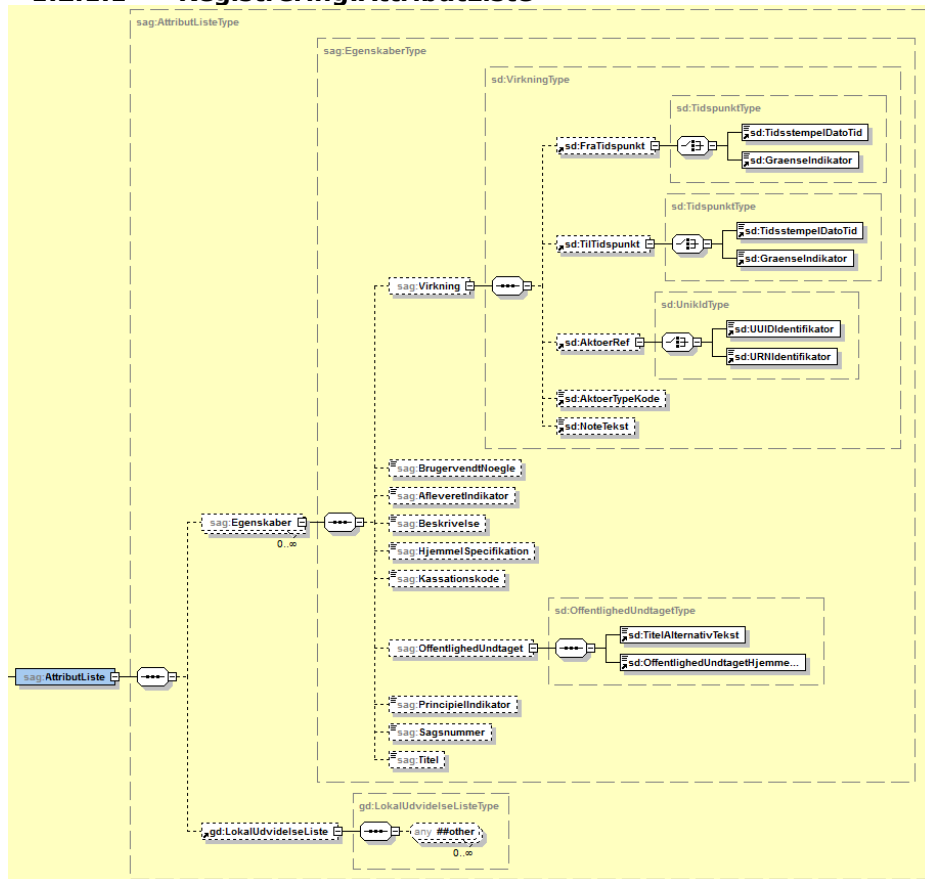

Lokaludvidelse:

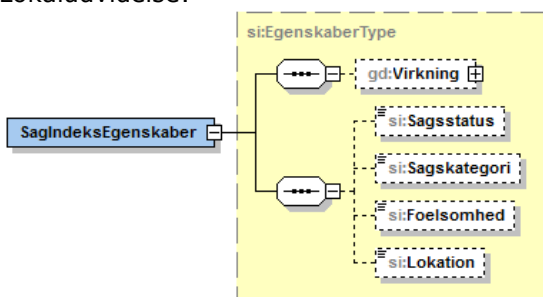

Registrering:AttributListe			
Navn	Type	M/O	Bemærkning/Link
AttributListe:Egenskaber		O	

Egenskaber:Virkning		M	
Virkning:FraTidspunkt		O	
sd:TidsstempelDatoTid	Tms	M	
sd:GraenseIndikator	Char	M	
Virkning:TilTidspunkt		O	
sd:TidsstempelDatoTid	Tms	M	
sd:GraenseIndikator	Char	M	
Virkning:AktoerRef		O	
sd:UUIDIdentifikator	UUID	M	
sd:URNIdentifikator	URN	M	
Virkning:AktoerTypeKode	Char	O	
Virkning:NoteTekst	Char	O	
Egenskaber:BrugervendtNoegle	Char	O	Vises i 15-5 skærmbillede
Egenskaber:AfleveretIndikator	Ja/Nej	O	
Egenskaber:Beskrivelse	Char	O	Anvendes til SAG:BESKRIVELSE
Egenskaber:Hjemmelspecifikation	Char	O	
Egenskaber:Kassationskode	Char	O	
Egenskaber:OffentlighedUndtaget		O	
Egenskaber:TitelAlternativTekst	Char	M	
Egenskaber:OffentlighedUndtagetHjemmelTekst	Char	M	
Egenskaber:PrincipielIndikator	Ja/Nej	O	
Egenskaber:Sagsnummer	Char	O	Vises i 15-5 skærmbillede
Egenskaber:Titel	Char	O	Anvendes til SAG:OVERSKRIFT
Attributliste:LokalUdvidelseListe		O	
LokalUdvidelseListe:Virkning		O	
Virkning:FraTidspunkt		O	
sd:TidsstempelDatoTid	Tms	M	
sd:GraenseIndikator	Char	M	
Virkning:TilTidspunkt		O	
sd:TidsstempelDatoTid	Tms	M	
sd:GraenseIndikator	Char	M	
Virkning:AktoerRef		O	
sd:UUIDIdentifikator	UUID	M	
sd:URNIdentifikator	URN	M	
Virkning:AktoerTypeKode	Char	O	
Virkning:NoteTekst	Char	O	
LokalUdvidelseListe:SagsStatus	UUID	O	
LokalUdvidelseListe:Sagskategori	UUID	O	
LokalUdvidelseListe:Foelsomhed		M	
LokalUdvidelseListe:Lokation			

1.2.1.2 Registrering:Tilstandliste

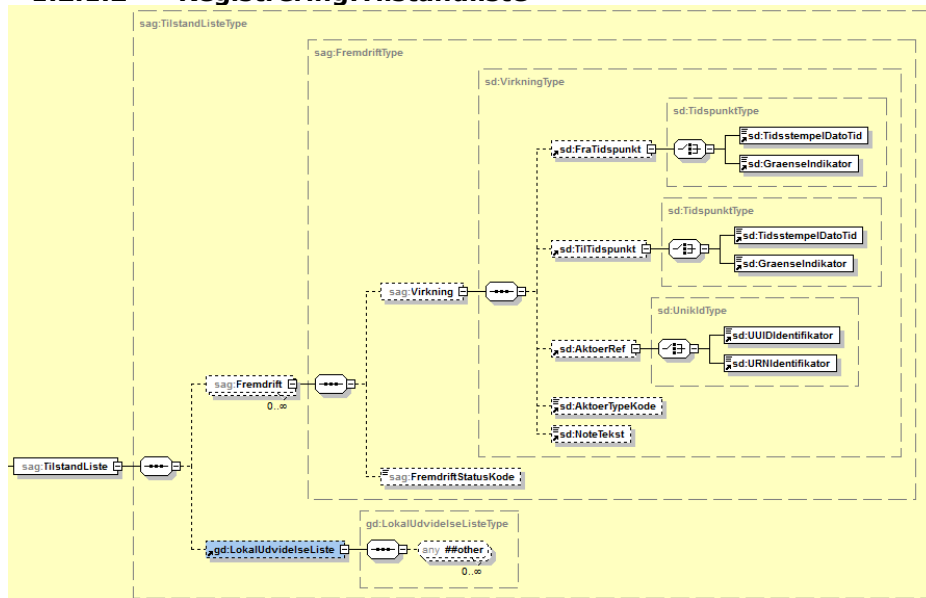

Registrering:TilstandListe			
Navn	Type	M/O	Bemærkning/Link
TilstandListe:Fremdrift		O	
Fremdrift:Virkning		O	
Virkning:FraTidspunkt		O	
sd:TidsstempelDatoTid	Tms	M	Sager kan kun skifte tilstand pr dd. Så hvis vi ser at sagen har skiftet tilstand, bliver dd anvendt som virkning fra i KMD sag
sd:GraenseIndikator	Char	M	
Virkning:TilTidspunkt		O	
sd:TidsstempelDatoTid	Tms	M	
sd:GraenseIndikator	Char	M	
Virkning:AktoerRef		O	
sd:UUIDidentifikator	UUID	M	
sd:URNidentifikator	URN	M	
Virkning:AktoerTypeKode	Char	O	
Virkning:NoteTekst	Char	O	
Fremdrift:FremdriftStatusKode	Char	O	Fremdriftstatuskode sættes på sagen. Kan ikke ses direkte på sagen i KMD sag, det kan ses via 15-5 skærbillede.

Tilstandliste:LokalUdvidelseListe		O	
##other	Char	O	

1.2.1.3 Registrering:RelationListe

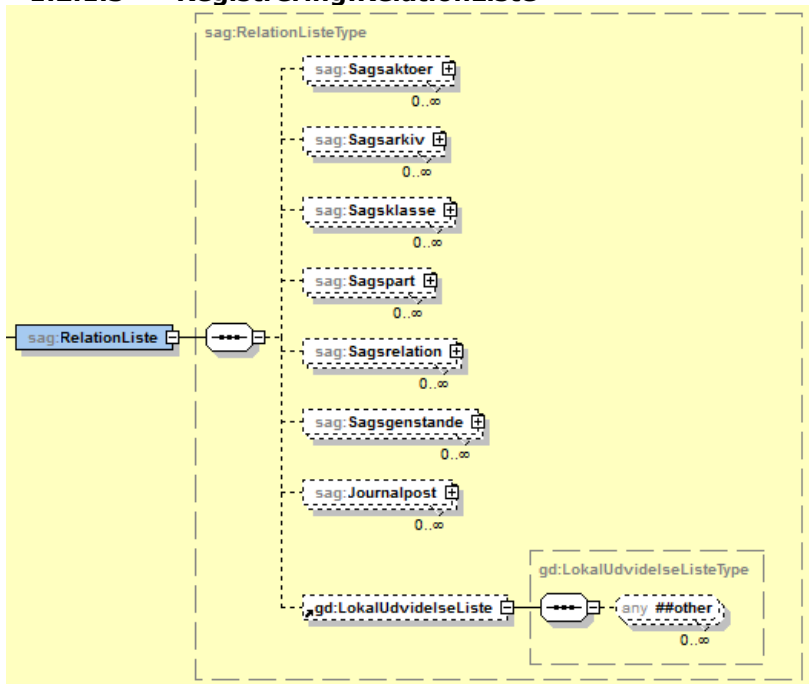

sag:RelationListe	1..*		
Navn	Type	M/O	Bemærkning/Link
RelationListe:Sagsaktoer		O	Link: RelationListe:Sagsaktoer
RelationListe:Sagsarkiv		O	Link: RelationListe:Sagsarkiv
RelationListe:Sagsklasse		O	Link: RelationListe:Sags
RelationListe:Sagspart		O	Link: RelationListe:Sagspart
RelationListe:Sagsrelation		O	Link: RelationListe:Sagsrelation
RelationListe:Sagsgenstande		O	Link: RelationListe:Sagsgenstande
RelationListe:Journalpost		O	Link: RelationListe:Journalpost
RelationListe:LokalUdvidelse		O	Link: RelationListe:Lokaludvidelse

1.2.1.3.1 RelationListe:Sagsaktoer

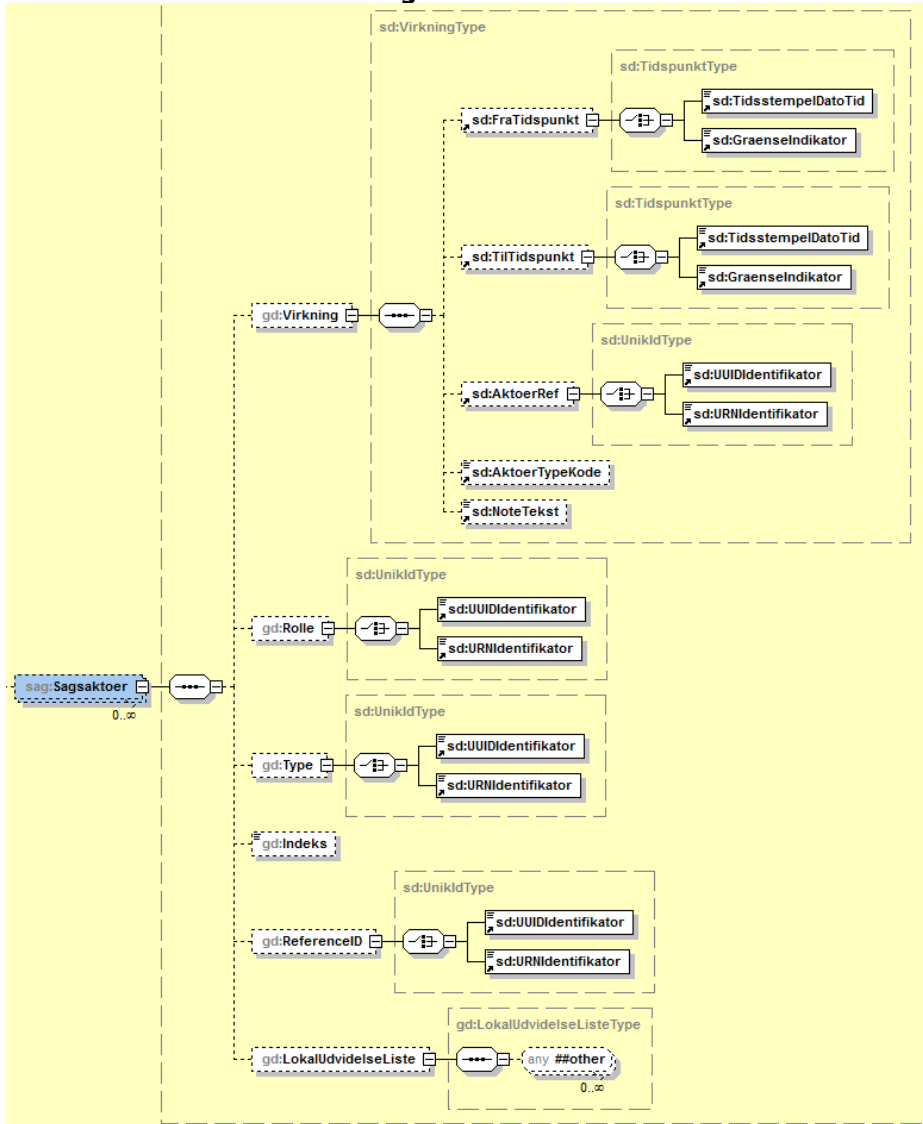

Lokaludvidelse:

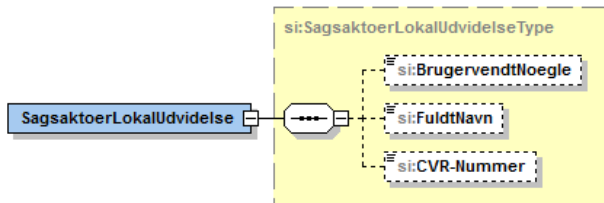

sag:Sagsaktoer			
Navn	Type	M/O	Bemærkning/Link
Sagsaktoer:Virkning		O	
Virkning:FraTidspunkt		O	
sd:TidsstempelDatoTid	Tms	M	
sd:GraenseIndikator	Char	M	
Virkning:TilTidspunkt		O	
sd:TidsstempelDatoTid	Tms	M	
sd:GraenseIndikator	Char	M	
Virkning:AktoerRef		O	
sd:UUIdentifikator	UUID	M	
sd:URNIdentifikator	URN	M	
Virkning:AktoerTypeKode	Char	O	
Virkning:NoteTekst	Char	O	
Sagsaktoer:Rolle		O	
sd:UUIdentifikator	UUID	M	Hvis UUID er "Ejer" anvendes CVR-nummer. Andre roller bruges ikke til oprettelse af sag
sd:URNIdentifikator	URN	M	
Sagsaktoer:Type		O	
sd:UUIdentifikator	UUID	M	
sd:URNIdentifikator	URN	M	
Sagsaktoer:Indeks	Char	O	
Sagsaktoer:ReferenceID		O	
sd:UUIdentifikator	UUID	M	
sd:URNIdentifikator	URN	M	Anvendes ikke for Ejer
Sagsaktoer:LokaludvidelseListe		O	
BrugervendtNoegle		O	
FuldtNavn		O	
CVR-Nummer	CVR	O	Anvendes ved Rolle "Ejer" CVR-nummer omsættes til SAG:ADM_ENHEDS_ID Obligatorisk ved import

1.2.1.3.2 RelationListe:Sagsarkiv

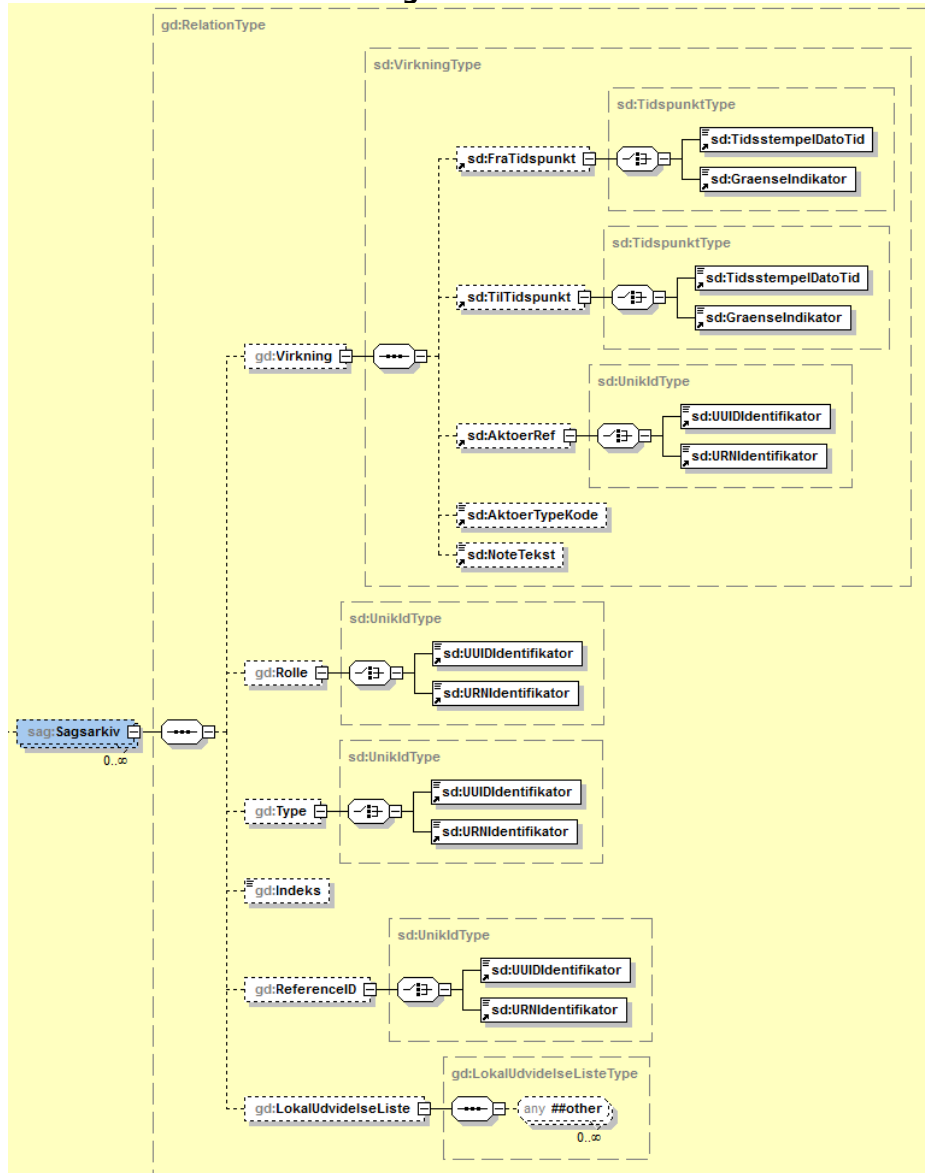

RelationsListe:Sagsarkiv			
Navn	Type	M/O	Bemærkning/Link
Sagsarkiv:Virkning		O	
Virkning:FraTidspunkt		O	

Snitfladebeskrivelse til P13-39-B1 KMD Sag som modtagersystem

sd:TidsstempelDatoTid	Tms	M	
sd:GraenseIndikator	Char	M	
Virkning:TilTidspunkt		O	
sd:TidsstempelDatoTid	Tms	M	
sd:GraenseIndikator	Char	M	
Virkning:AktoerRef		O	
sd:UUIDIdentifikator	UUID	M	
sd:URNIdentifikator	URN	M	
Virkning:AktoerTypeKode	Char	O	
Virkning:NoteTekst	Char	O	
Sagsarkiv:Rolle		O	
sd:UUIDIdentifikator	UUID	M	
sd:URNIdentifikator	URN	O	
Sagsarkiv:Type		O	
sd:UUIDIdentifikator	UUID	M	
sd:URNIdentifikator	URN	M	
Sagsarkiv:Indeks	Char	O	
Sagsarkiv:ReferenceID		O	
sd:UUIDIdentifikator	UUID	M	
sd:URNIdentifikator	URN	M	
Sagsarkiv:LokaludvidelseListe		O	

1.2.1.3.3 RelationListe:Sagsklasse

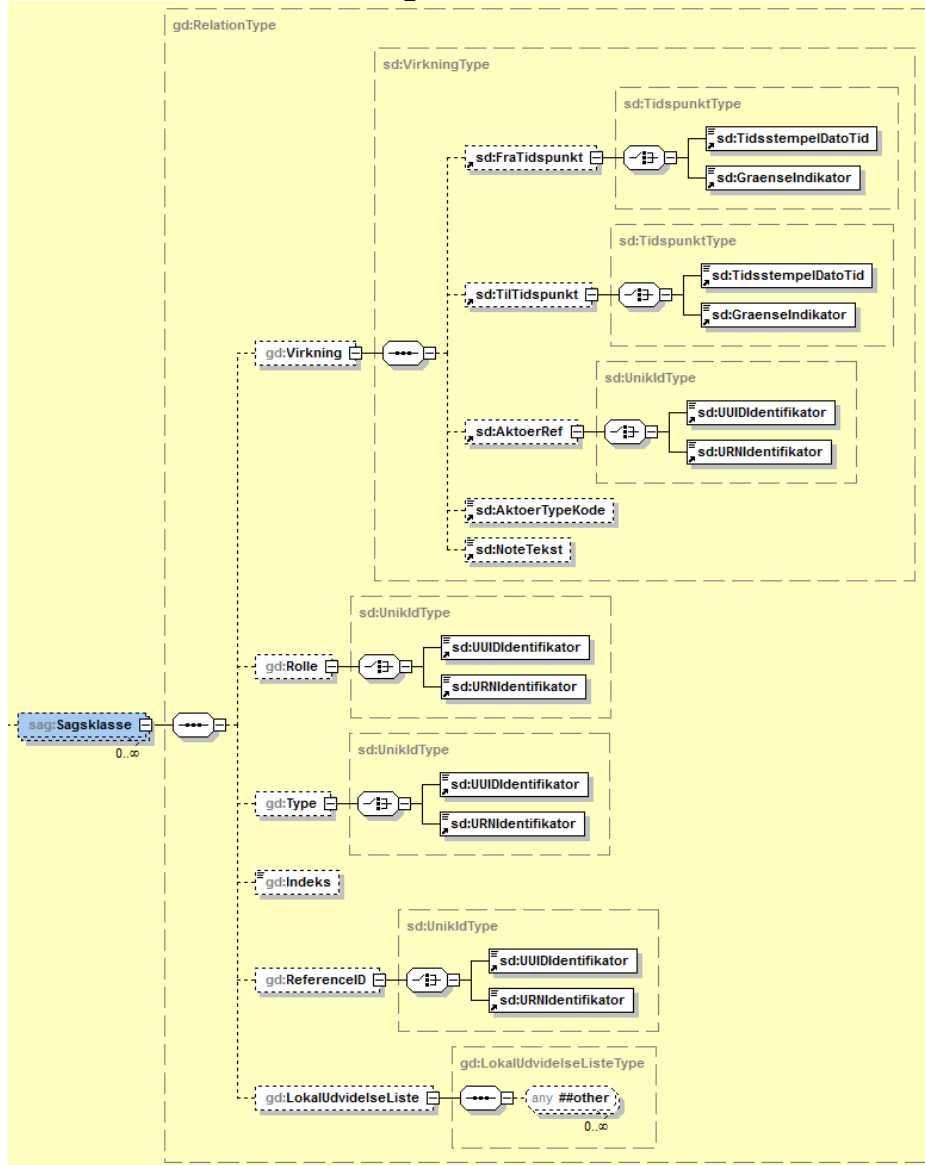

Lokaludvidelse:

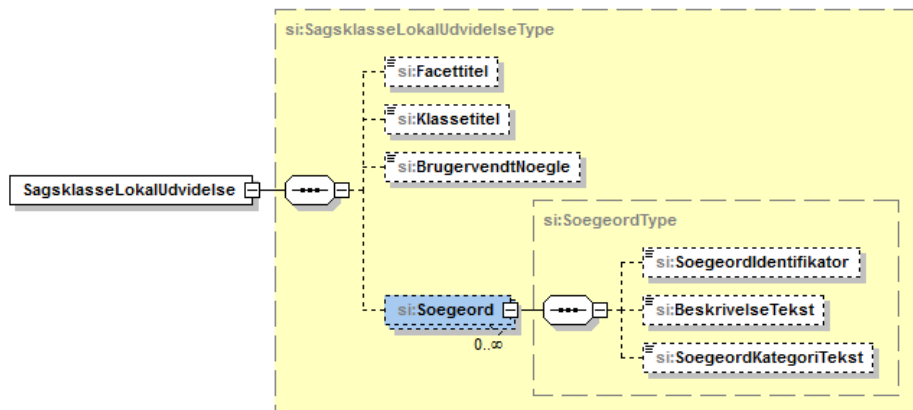

RelationsListe:Sagklasse			
Navn	Type	M/O	Bemærkning/Link
Sagklasse:Virkning		O	
Virkning:FraTidspunkt		O	
sd:TidsstempelDatoTid	Tms	M	
sd:GraenseIndikator	Char	M	
Virkning:TilTidspunkt		O	
sd:TidsstempelDatoTid	Tms	M	
sd:GraenseIndikator	Char	M	
Virkning:AktoerRef		O	
sd:UUIdentifikator	UUID	M	
sd:URNIdentifikator	URN	M	
Virkning:AktoerTypeKode	Char	O	
Virkning:NoteTekst	Char	O	
Sagklasse:Rolle		O	
sd:UUIdentifikator	UUID	M	Hvis UUID er "PrimaerKlasse" udledes KLE-nr. Hvis UUID er "HandlingsKlasse" udledes handlingfacet.
sd:URNIdentifikator	URN	M	
Sagklasse:Type		O	
sd:UUIdentifikator	UUID	M	
sd:URNIdentifikator	URN	M	
Sagklasse:Indeks	Char	O	
Sagklasse:ReferenceID		O	
sd:UUIdentifikator	UUID	M	
sd:URNIdentifikator	URN	M	
Sagklasse:LokaludvidelseListe		O	
Facettitel	Char	O	
Klassetitel		O	
BrugervendtNoegle		M	Bruges til at udlede KLE-nr. Sag:JOURNALNUMMER og Handlings- facet Sag: HANDLINGSFACET.

LokalUdvidelseListe:Soegeord		O	
SoegeordIdentifikator		O	
BeskrivelseTekst		O	
SoegeordKategoriTekst		O	

1.2.1.3.4 RelationListe:Sagspart

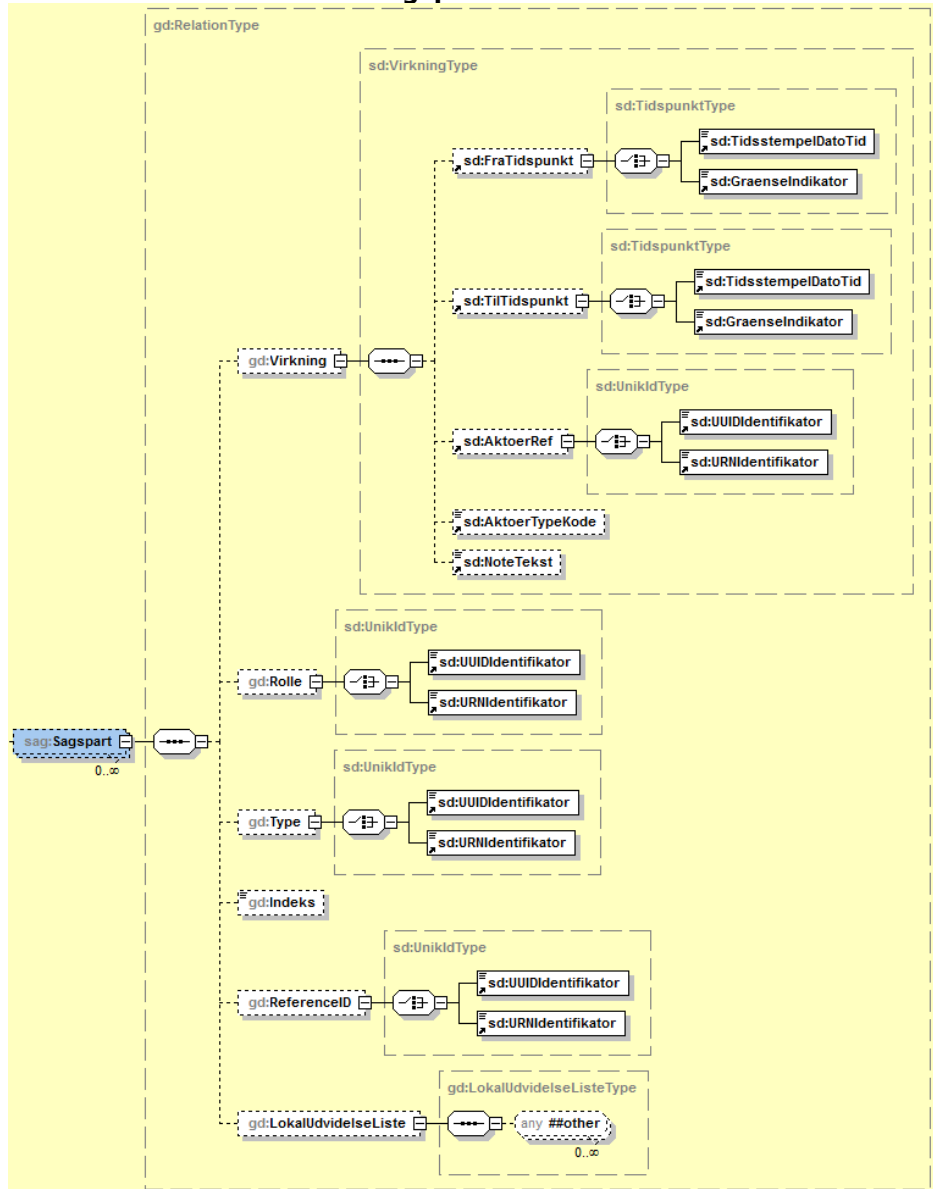

Lokaludvidelse:

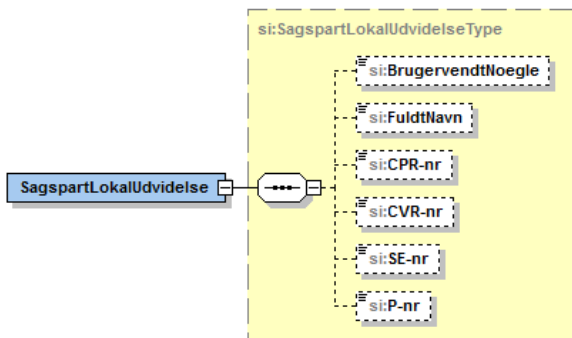

RelationsListe:Sagspart		Sagspart:Rolle = PrimaerPart Type =Person eller Virksomhed	
Navn	Type	M/O	Bemærkning/Link
Sagspart:Virkning		O	
Virkning:FraTidspunkt		O	
sd:TidsstempelDatoTid	Tms	M	
sd:GraenseIndikator	Char	M	
Virkning:TilTidspunkt		O	
sd:TidsstempelDatoTid	Tms	M	
sd:GraenseIndikator	Char	M	
Virkning:AktoerRef		O	
sd:UUIDIdentifikator	UUID	M	
sd:URNIdentifikator	URN	M	
Virkning:AktoerTypeKode	Char	O	
Virkning:NoteTekst	Char	O	
Sagspart:Rolle		O	
sd:UUIDIdentifikator	UUID	M	Hvis UUID er "PrimaerPart" anvendes URNIdentifikator fra ReferenceID.
sd:URNIdentifikator	URN	M	
Sagspart:Type		O	
sd:UUIDIdentifikator	UUID	M	
sd:URNIdentifikator	URN	M	
Sagspart:Indeks	Char	O	
Sagspart:ReferenceID		O	
sd:UUIDIdentifikator	UUID	M	
sd:URNIdentifikator	URN	M	Formatet til identifikation af Part er: <ul style="list-style-type: none"> • urn:oio:cpr-nr:xxxx (parttype 2) • urn:oio:cvr-nr:xxxxx (parttype 3) • urn:oio:pnr:xxxx (parttype 15) Udfra dette udledes parttype og parten.
Sagspart:LokaludvidelseListe		O	
BrugervendtNoegle		O	
FuldtNavn		O	Udfyldes kun hvis personen eller virksomheden ikke har et p, cpr eller cvr-nr. Således oprettes en pri-

Kommenterede [JVH1]: urn:oio:pnr:xxxx

			mærpart på sagen med parttype 13 (frit).
CPR-nr		O	
CVR-nr		O	
SE-nr		O	
P-nr		O	

RelationsListe:Sagspart		Sagspart:Rolle != PrimaerPart Type =Person eller Virksomhed	
Navn	Type	M/O	Bemærkning/Link
Sagspart:Virkning		O	
Virkning:FraTidspunkt		O	
sd:TidsstempelDatoTid	Tms	M	
sd:GraenseIndikator	Char	M	
Virkning:TilTidspunkt		O	
sd:TidsstempelDatoTid	Tms	M	
sd:GraenseIndikator	Char	M	
Virkning:AktoerRef		O	
sd:UUIdentifikator	UUID	M	
sd:URNIdentifikator	URN	M	
Virkning:AktoerTypeKode	Char	O	
Virkning:NoteTekst	Char	O	
Sagspart:Rolle		O	
sd:UUIdentifikator	UUID	M	Hvis UUID er forskellig fra "Primaer-Part" anvendes URNIdentifikation fra ReferenceID til at udlede sekundær part.
sd:URNIdentifikator	URN	M	
Sagspart:Type		O	
sd:UUIdentifikator	UUID	M	
sd:URNIdentifikator	URN	M	
Sagspart:Indeks	Char	O	
Sagspart:ReferenceID		O	
sd:UUIdentifikator	UUID	M	
sd:URNIdentifikator	URN	M	Formatet til identifikation af Part er: <ul style="list-style-type: none"> • urn:oio:cpr-nr:xxxx (parttype 2) • urn:oio:cvr-nr:xxxxx (parttype 3) • urn:oio:pnr:xxxx (parttype 15) Udfra dette udledes parttype og parten.
Sagspart:LokaludvidelseListe		O	
BrugervendtNoegle		O	
FuldtNavn		O	Udfyldes kun hvis personen eller virksomheden ikke har et p, cpr eller cvr-nr. Således oprettes en sekundærpart på sagen med parttype 13 (frit).
CPR-nr		O	

Kommenterede [JVH2]: her står pnr uden bindestreg

CVR-nr		O	
SE-nr		O	
P-nr		O	

1.2.1.3.5 RelationListe:Sagsrelation

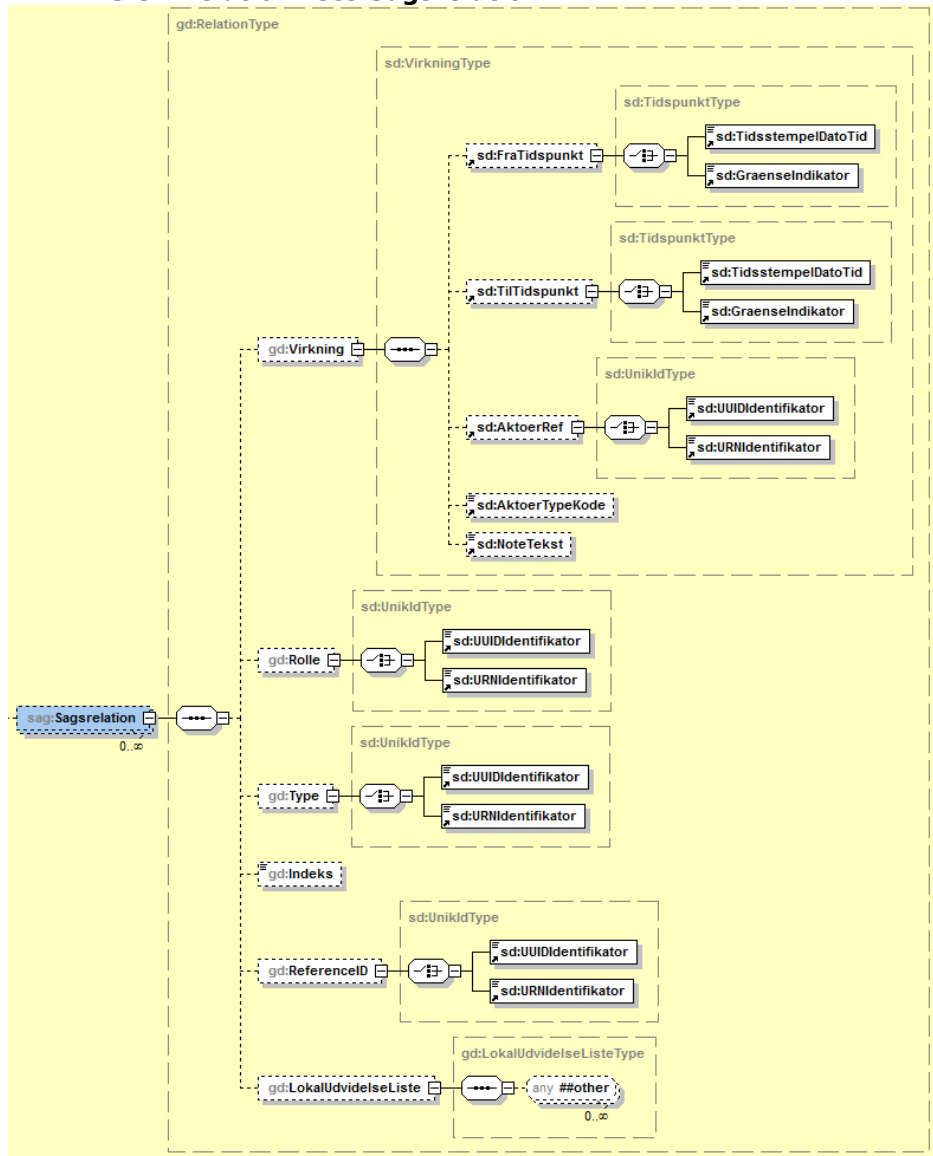

RelationsListe:Sagsrelation	
------------------------------------	--

Navn	Type	M/O	Bemærkning/Link
Sagsrelation:Virkning		O	
Virkning:FraTidspunkt		O	
sd:TidsstempelDatoTid	Tms	M	
sd:GraenseIndikator	Char	M	
Virkning:TilTidspunkt		O	
sd:TidsstempelDatoTid	Tms	M	
sd:GraenseIndikator	Char	M	
Virkning:AktoerRef		O	
sd:UUIDIdentifikator	UUID	M	
sd:URNIdentifikator	URN	M	
Virkning:AktoerTypeKode	Char	O	
Virkning:NoteTekst	Char	O	
Sagsrelation:Rolle		O	
sd:UUIDIdentifikator	UUID	M	
sd:URNIdentifikator	URN	M	
Sagsrelation:Type		O	
sd:UUIDIdentifikator	UUID	M	
sd:URNIdentifikator	URN	M	
Sagsrelation:Indeks	Char	O	
Sagsrelation:ReferenceID		O	
sd:UUIDIdentifikator	UUID	M	Anvendes til at etablere relation til anden sag. UUIDIdentifikator lægges i SAG:SAGSHENVISNING.
sd:URNIdentifikator	URN	M	
Sagsaktoer:LokaludvidelseListe		O	

1.2.1.3.6 RelationListe:Sagsgenstande

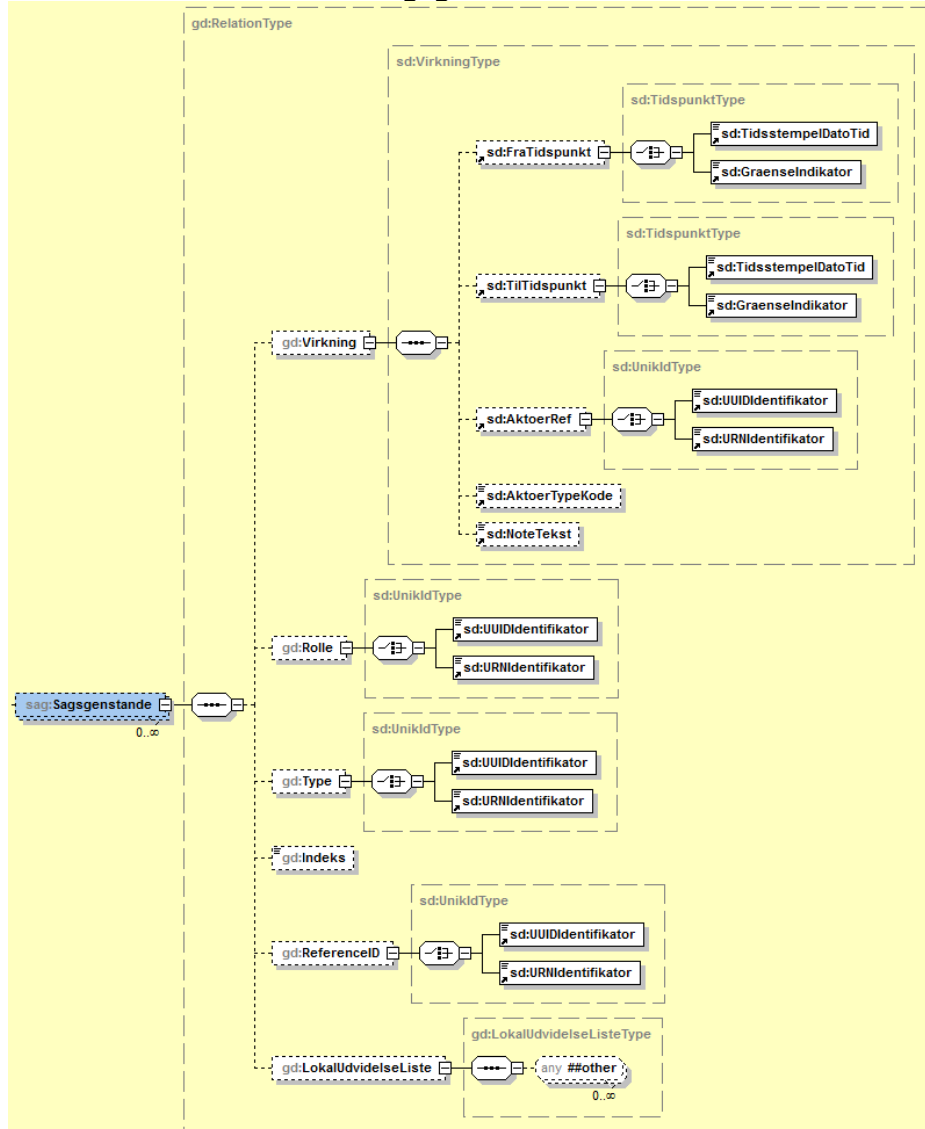

Lokaludvidelse:

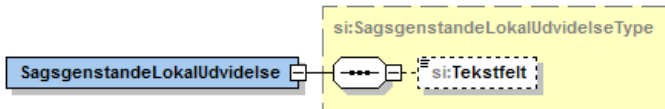

RelationsListe:Sagsgenstande

Snitfladebeskrivelse til P13-39-B1 KMD Sag som modtagersystem

Vi bruger kun genstand med Rolle = "Byggeri"			
Navn	Type	M/O	Bemærkning/Link
Sagsgenstande:Virkning			
O			
Virkning:FraTidspunkt			
O			
sd:TidsstempelDatoTid	Tms	M	
sd:GraenseIndikator	Char	M	
Virkning:TilTidspunkt			
O			
sd:TidsstempelDatoTid	Tms	M	
sd:GraenseIndikator	Char	M	
Virkning:AktoerRef			
O			
sd:UUIdentifikator	UUID	M	
sd:URNIdentifikator	URN	M	
Virkning:AktoerTypeKode	Char	O	
Virkning:NoteTekst	Char	O	
Sagsgenstande:Rolle			
O			
sd:UUIdentifikator	UUID	M	
sd:URNIdentifikator	URN	M	
Sagsgenstande:Type			
O			
sd:UUIdentifikator	UUID	M	
sd:URNIdentifikator	URN	M	
Sagsgenstande:Indeks	Char	O	
Sagsgenstande:ReferenceID			
O			
sd:UUIdentifikator	UUID	M	
sd:URNIdentifikator	URN	M	Hvis urn indeholder "ejendom" anvendes ejendomsnummeret og en ejendoms sekundærpart oprettes på sagen.
Sagsgenstande:LokaludvidelseListe			
O			
Tekstfelt		O	Ellers oprettes en frit sekundærpart med (første 100 tegn fra) "Tekstfelt" som Navn

Kommenterede [JVH3]: Rettet efter møde

1.2.1.3.7 RelationListe:Journalpost

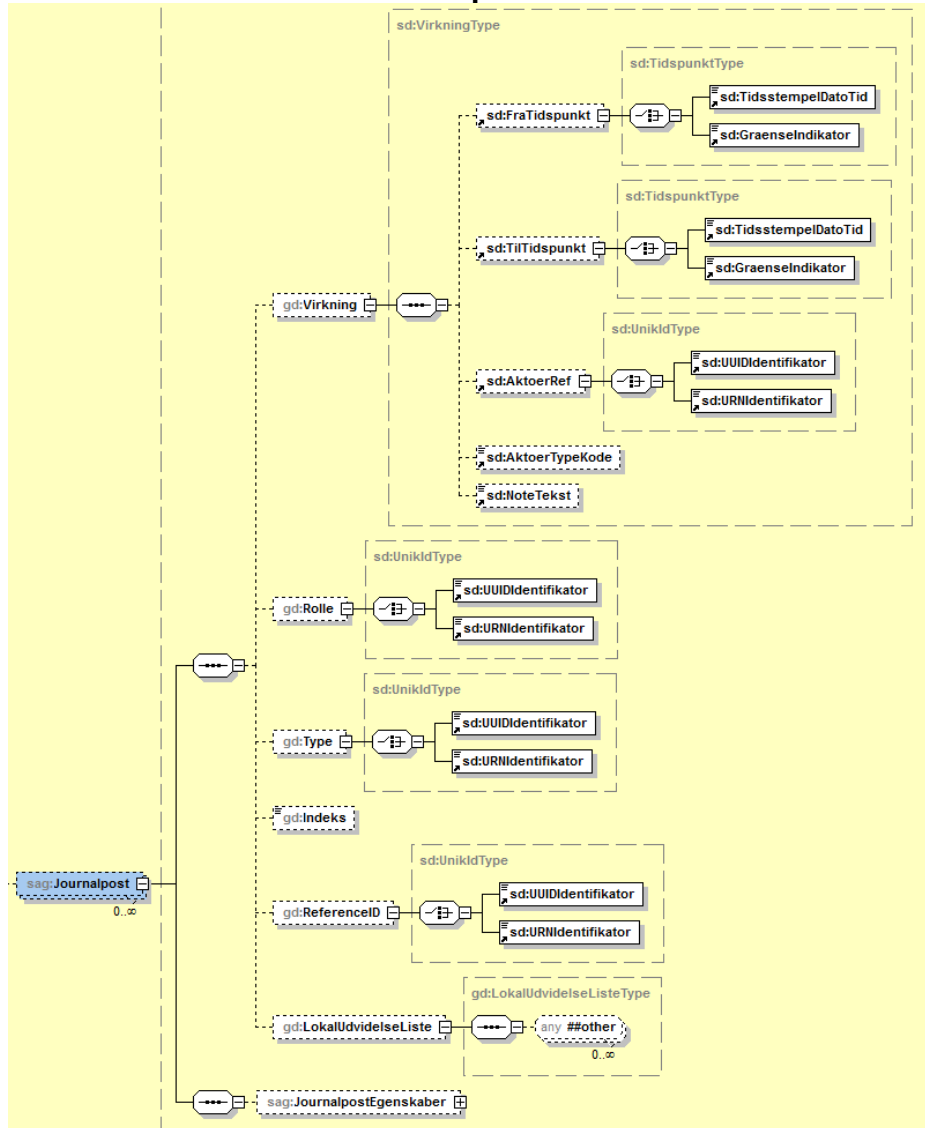

RelationListe:Journalpost			
Navn	Type	M/O	Bemærkning/Link
Journalpost:Virkning		O	
Virkning:FraTidspunkt		O	
sd:TidsstempelDatoTid	Tms	M	
sd:GraenseIndikator	Char	M	

Virkning:TilTidspunkt		O	
sd:TidsstempelDatoTid	Tms	M	
sd:GraenseIndikator	Char	M	
Virkning:AktoerRef		O	
sd:UUIdentifikator	UUID	M	
sd:URNIdentifikator	URN	M	
Virkning:AktoerTypeKode	Char	O	
Virkning:NoteTekst	Char	O	
Journalpost:Rolle		O	
sd:UUIdentifikator	UUID	M	
sd:URNIdentifikator	URN	M	
Journalpost:Type		O	
sd:UUIdentifikator	UUID	M	
sd:URNIdentifikator	URN	M	
Journalpost:Indeks	Char	O	
Journalpost:ReferenceID		O	
sd:UUIdentifikator	UUID	M	For dokument angives her dokument UUID
sd:URNIdentifikator	URN	M	For Journalnotat er denne urn:Empty
Journalpost:LokaludvidelseListe		O	
Journalpost:JournalpostEgenskaber		O	Link: Journalpost:JournalpostEgenskaber

1.2.1.3.7.1 Journalpost:JournalpostEgenskaber

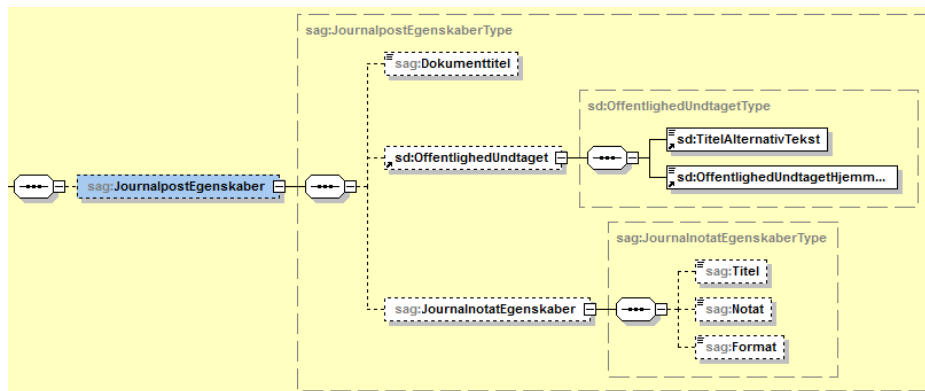

Journalpost:JournalnotatEgenskaber			
Navn	Type	M/O	Bemærkning/Link
sag:Dokumenttitel	Char	O	
JournalpostEgenskaber: OffentligUndtaget		O	
sd:TitelAlternativTekst	Char	M	
sd:OffentlighedUndtagetHjem	Char	M	

mel			
JournalpostEgenskaber:JournalnotatEgenskaber		O	
sag:Titel	Char	M	Ved journalnotat anvendes Titel til NOTAT:OVERSKRIFT
sag:Notat	Char	O	Anvendes ved journalnotat til NOTAT_INDHOLD:TEKST
sag:Format	Char	O	Angives ikke i KMD sag

1.2.1.3.8 RelationListe:Lokaludvidelse
1.2.1.3.8.1 LokalUdvidelse:Sikkerhedsprofil

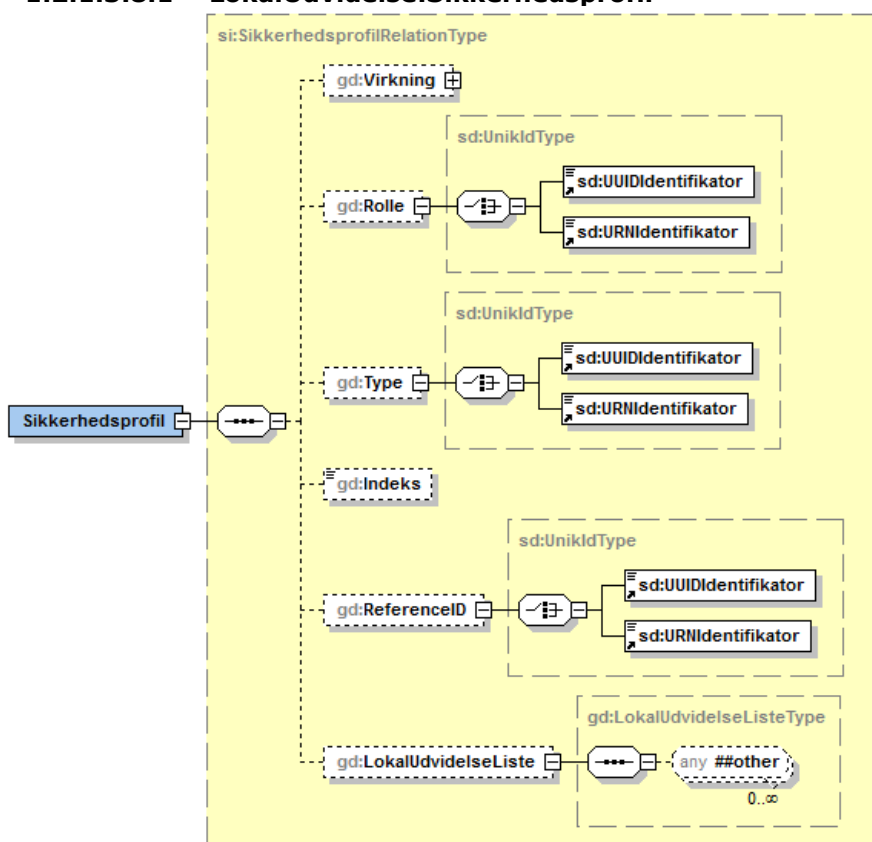

LokalUdvidelse:Sikkerhedsprofil			
Navn	Type	M/O	Bemærkning/Link
Sikkerhedsprofil:Virkning		O	
sd:TidsstempelDatoTid	Tms	M	
sd:GraenseIndikator	Char	M	
Virkning:TilTidspunkt		O	
sd:TidsstempelDatoTid	Tms	M	
sd:GraenseIndikator	Char	M	

Virkning:AktoerRef		O	
sd:UUIDIdentifikator	UUID	M	
sd:URNIdentifikator	URN	M	
Virkning:AktoerTypeKode	Char	O	
Virkning:NoteTekst	Char	O	
Sikkerhedsprofil:Rolle		O	
sd:UUIDIdentifikator	UUID	M	
sd:URNIdentifikator	URN	M	
Sikkerhedsprofil:Type		O	
ge:UUIDIdentifikator	UUID	M	
ge:URNIdentifikator	URN	M	
sikkerhedsprofil:Indeks		O	
Sikkerhedsprofil:ReferenceID		O	
sd:UUIDIdentifikator	UUID	M	Hvis UUIDIdentifikator er udfyldt er der finkornet sikkerhed og sagen må derfor ikke vises. Hvis udfyldt og sagen eksisterer skal den derfor slettes.
sd:URNIdentifikator	URN	M	

1.2.1.3.8.2 LokalUdvidelse:Sagsitsystem

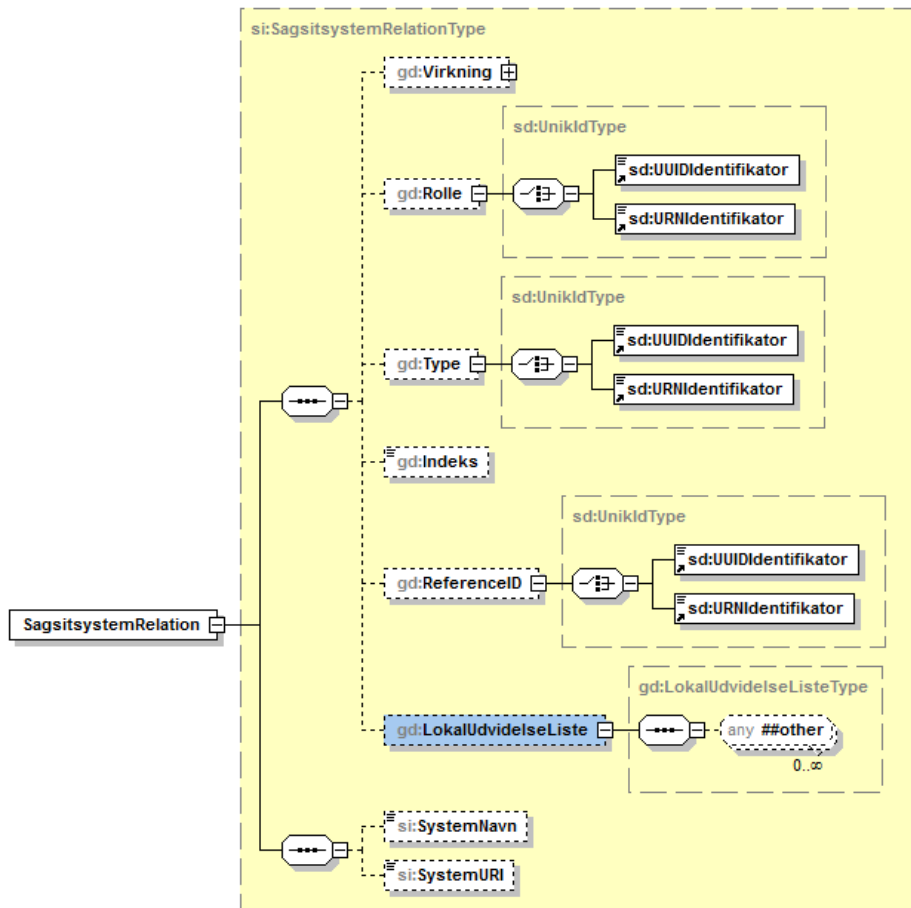

LokalUdvidelse:Sagsitsystem			
Navn	Type	M/O	Bemærkning/Link
Sagsitsystem:Virkning		O	
sd:TidsstempelDatoTid	Tms	M	
sd:GraenseIndikator	Char	M	
Virkning:TilTidspunkt		O	
sd:TidsstempelDatoTid	Tms	M	
sd:GraenseIndikator	Char	M	
Virkning:AktoerRef		O	
sd:UUIDidentifikator	UUID	M	
sd:URNidentifikator	URN	M	
Virkning:AktoerTypeKode	Char	O	
Virkning:NoteTekst	Char	O	
Sagsitsystem:Rolle		O	Rolle: Afsender
sd:UUIDidentifikator	UUID	M	

Snitfladebeskrivelse til P13-39-B1 KMD Sag som modtagersystem

sd:URNIdentifikator	URN	M	
Sagsitsystem:Type			
sd:UUIdentifikator	UUID	M	
sd:URNIdentifikator	URN	M	
Sagsitsystem:Indeks		O	
Sagsitsystem:ReferenceID			
sd:UUIdentifikator	UUID	M	UUID = KMD Sag, importeres den ikke.
sd:URNIdentifikator	URN	M	
Sagsitsystem:			
SagsitsystemLokalUdvidelseListe			
Sagsitsystem:Systemnavn	Char	O	
Sagsitsystem:SystemURI	Char	O	

1.2.2 FremsoegSagDokumentIndeks:DokumentFiltreretOejblikbillede

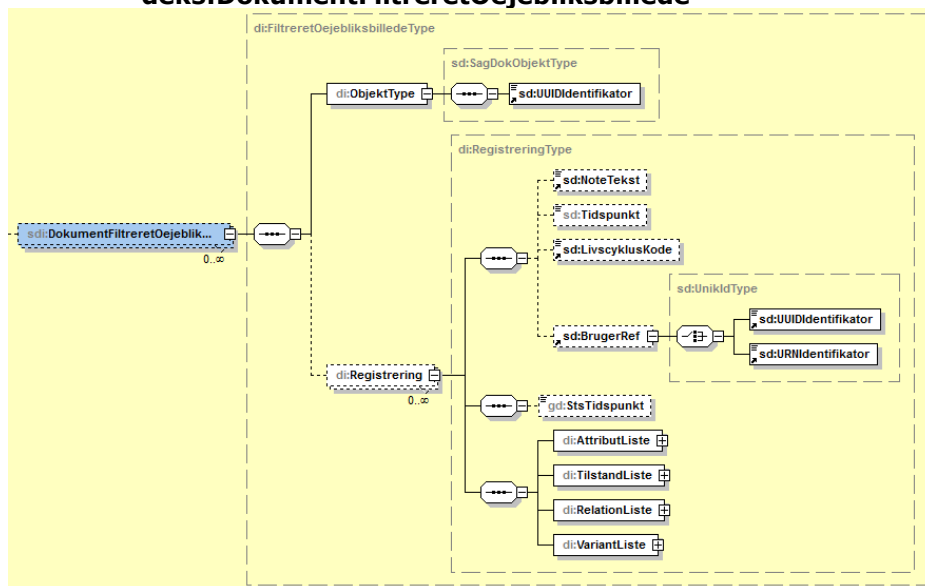

FremsoegSagDokumentIndeks:DokumentFiltreretOejblikbillede			
Navn	Type	M/O	Bemærkning/Link
DokumentFiltreretOejblikbillede:ObjektType			
di:UUIdentifikator	UUID	M	Anvendes til DOKUMENTOPLYSNING:COID/ INSTANCE_ID
DokumentFiltreretOejblikbillede:Registrering			
sd:NoteTekst	Char	O	
sd:Tidspunkt	Tms	O	
sd:LivscyklusKode	Char	O	
Registrering:BrugerRef			
sd:UUIdentifikator	UUID	M	

Snitfladebeskrivelse til P13-39-B1 KMD Sag som modtagersystem

sd:URNIdentifikator	URN	M	
Registrering:StsTidspunkt	Tms	O	
Registrering:Attributliste		M	Link: Registrering:Attributliste
Registrering:TilstandListe		M	Link: Registrering:TilstandListe
Registrering:RelationListe		M	Link: Registrering:RelationListe
Registrering:VariantListe		M	Link: Registrering:VariantListe

1.2.2.1 Registrering:Attributliste (opdateret)

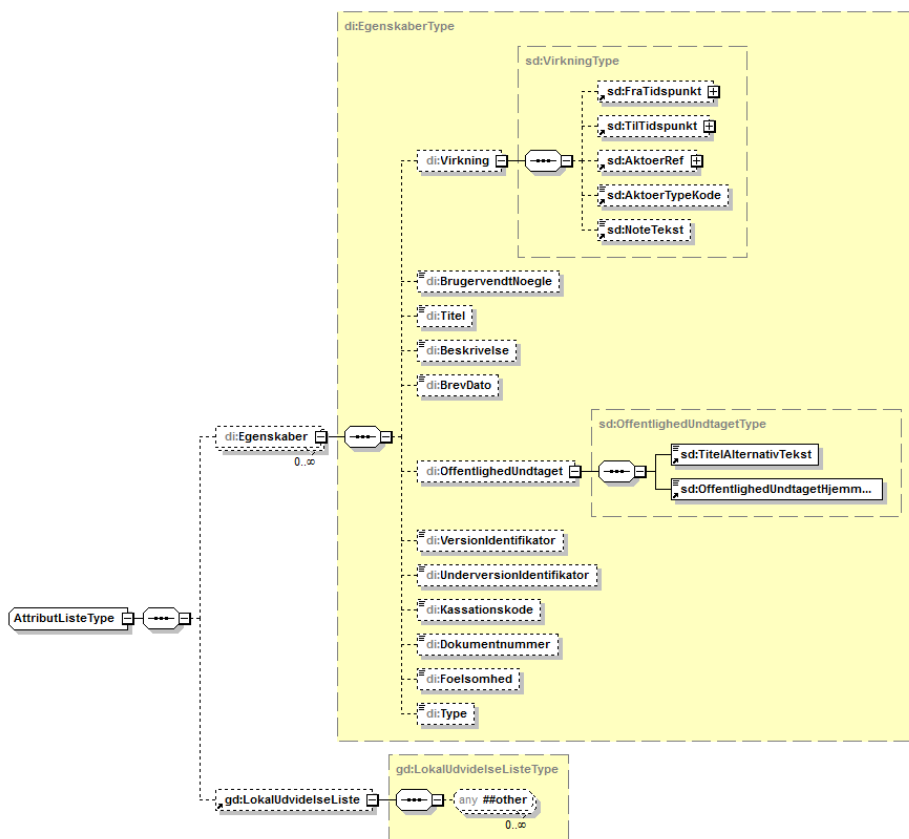

Generated by XMLSpy

www.altova.com

Registrering:Attributliste			
Navn	Type	M/O	Bemærkning/Link
Attributliste:Egenskaber		O	
Egenskaber:Virkning		O	
Virkning:FraTidspunkt		O	
sd:TidsstempelDatoTid	Tms	M	
sd:GraenseIndikator	Char	M	
Virkning:TilTidspunkt		O	

Snitfladebeskrivelse til P13-39-B1 KMD Sag som modtagersystem

sd:TidsstempelDatoTid	Tms	M	
sd:GraenseIndikator	Char	M	
Virkning:AktoerRef		O	
sd:UUIDidentifikator	UUID	M	
sd:URNidentifikator	URN	M	
Virkning:AktoerTypeKode	Char	O	
Virkning:NoteTekst	Char	O	
Egenskaber: BrugervendtNoegle	Char	O	
Egenska- ber:Dokumentnummer	Char		
Egenskaber:Titel	Char	O	Anvendes til DOKUMENTOPLYSNING:TITEL
Egenskaber:Beskrivelse	Char	O	Anvendes til DOKUMENTOPLYSNING:BESKRIVELSE
Egenskaber:Brevdato	Char	O	Anvendes til DOKUMENTOPLYSNING:DOKUMENT_DATO
Egenskaber:OffentlighedUndtaget		O	
sd:TitelAlternativTekst	Char	M	
sd:OffentlighedUndtagetHjemmelTekst	Char	M	
Egenskaber: VersionIdentifikator	Char	O	
Egenskaber: UnderVersionIdentifikator	Char	O	
Egenskaber: Kassationskode	Char	O	
Egenskaber:Afleveret	Char	O	
Egenskaber:Foelsomhed	Char	O	Mappes til OFFENTLIG_FLAG (sættes altid til 2 = INTERN) – Hardkodning da vi ikke kan mappe korrekt til KMD sag
Egenskaber:Type	Char	O	Mappes til DOKUMENTTYPE:ID efter flg mapning: Mulige værdier: Mappes til i KMD sag <input type="checkbox"/> Brev, indgaaende <input type="checkbox"/> Indgaaende <input type="checkbox"/> Brev, udgaaende <input type="checkbox"/> Udgaende <input type="checkbox"/> Dagsorden <input type="checkbox"/> Dagsorden <input type="checkbox"/> Eksternt Notat <input type="checkbox"/> Notat <input type="checkbox"/> Faktura <input type="checkbox"/> Andet <input type="checkbox"/> Internt Notat <input type="checkbox"/> Internt <input type="checkbox"/> Rapport <input type="checkbox"/> Andet (Feltet er mandatory i KMD sag)
Attributliste:LokaludvidelseListe		O	

Kommenterede [JVH4]: Dette er en hardkodning, da vi ikke har noget at mappe til

Kommenterede [JVH5]: Mapning indsat efter møde

1.2.2.2 Registrering:TilstandListe

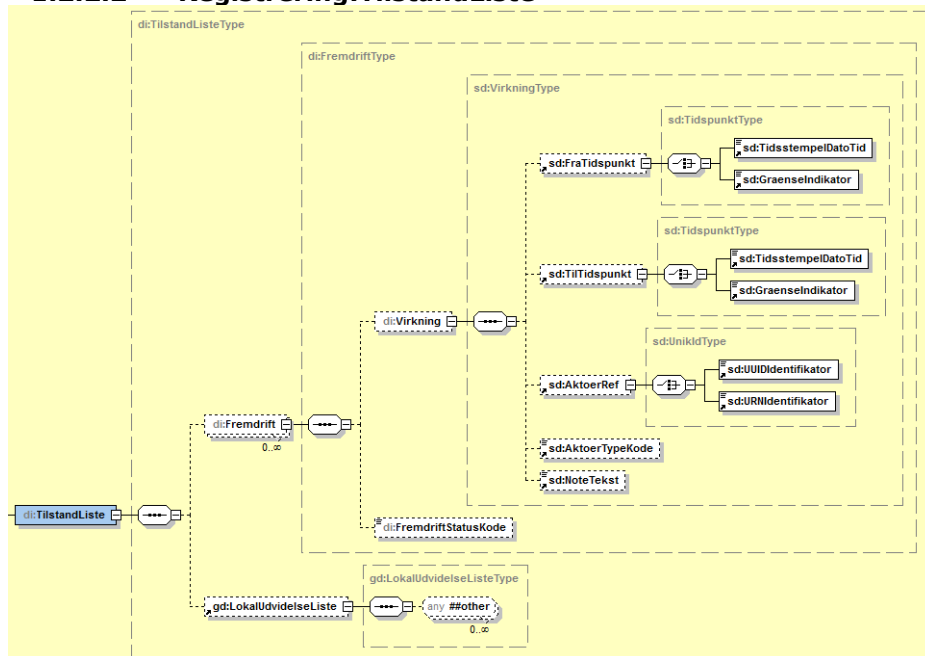

Registrering:TilstandListe			
Navn	Type	M/O	Bemærkning/Link
TilstandListe:Fremdrift		O	
Fremdrift:Virkning		O	
Virkning:FraTidspunkt		O	
sd:TidsstempelDatoTid	Tms	M	
sd:GraenseIndikator	Char	M	
Virkning:TilTidspunkt		O	
sd:TidsstempelDatoTid	Tms	M	
sd:GraenseIndikator	Char	M	
Virkning:AktoerRef		O	
sd:UUIdentifikator	UUID	M	
sd:URNIentifikator	URN	M	
Virkning:AktoerTypeKode	Char	O	
Virkning:NoteTekst	Char	O	

Fremdrift: FremdriftStatusKode	Char	O	I KMD sag har vi ikke fremdriftkode på dokumenter, men 2 slags andre markeringer for status. De er som følger og gælder altid for disse dokumenter. Statuskode sættes til G (Godkendt) Modtaget_flag sættes til J (dokumentet er modtaget/under behandling) Hardkodning der gælder alle dokumenter modtaget fra STS
TilstandListe: Lokaludvidelsesliste		O	

Kommenterede [JVH6]: Præcisering af at det er en hardkodning der gælder alle dok fra STS

1.2.2.3 Registrering:RelationListe

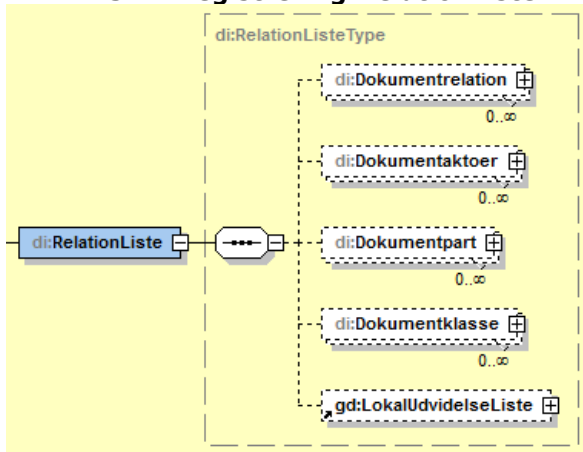

Registrering:RelationListe			
Navn	Type	M/O	Bemærkning/Link
RelationListe:Dokumentrelation		O	Link:RelationListe:Dokumentrelation
RelationListe:Dokumentaktoer		O	Link:RelationListe:Dokumentaktoer
RelationListe:Dokumentpart		O	Link:RelationListe:Dokumentpart
RelationListe:Dokumentklasse		O	Link:RelationListe:Dokumentklasse
RelationListe:LokalUdvidelse		O	Link:RelationListe:LokalUdvidelse

1.2.2.3.1 RelationListe:Dokumentrelation

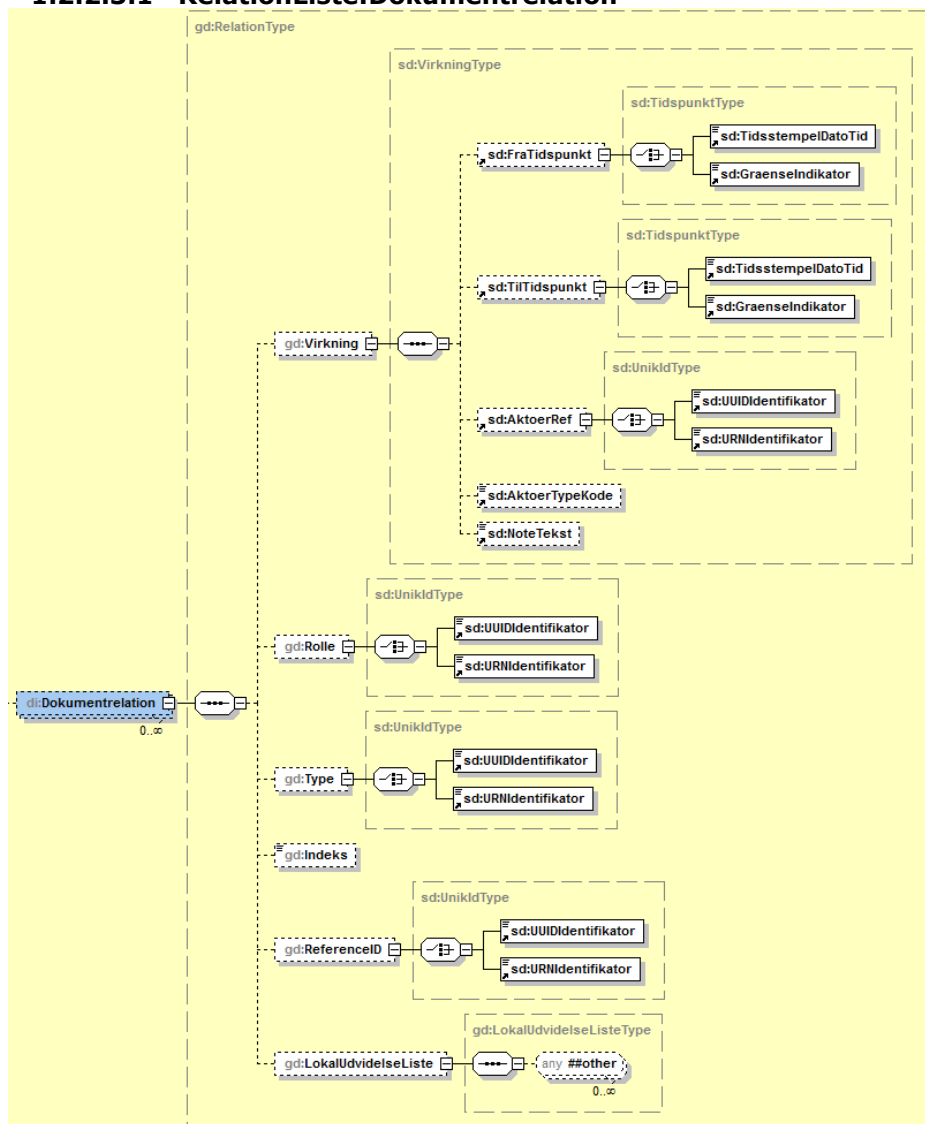

RelationListe:Dokumentrelation			
Navn	Type	M/O	Bemærkning/Link
Dokumentrelation:Virkning		O	
sd:TidsstempelDatoTid	Tms	M	
sd:GraenseIndikator	Char	M	
Virkning:TilTidspunkt		O	

Snitfladebeskrivelse til P13-39-B1 KMD Sag som modtagersystem

sd:TidsstempelDatoTid	Tms	M	
sd:GraenseIndikator	Char	M	
Virkning:AktoerRef		O	
sd:UUIDIdentifikator	UUID	M	
sd:URNIdentifikator	URN	M	
Virkning:AktoerTypeKode	Char	O	
Virkning:NoteTekst	Char	O	
Dokumentrelation:Rolle		O	
sd:UUIDIdentifikator	UUID	M	
sd:URNIdentifikator	URN	M	
Dokumentrelation:Type		O	
sd:UUIDIdentifikator	UUID	M	
sd:URNIdentifikator	URN	M	
Dokumentrelation:Indeks		O	
Dokumentrelation:ReferenceID		O	
sd:UUIDIdentifikator	UUID	M	
sd:URNIdentifikator	URN	M	
Dokumentrelation: LokalUdvidelseListe		O	

1.2.2.3.2 RelationListe:Dokumentaktoer

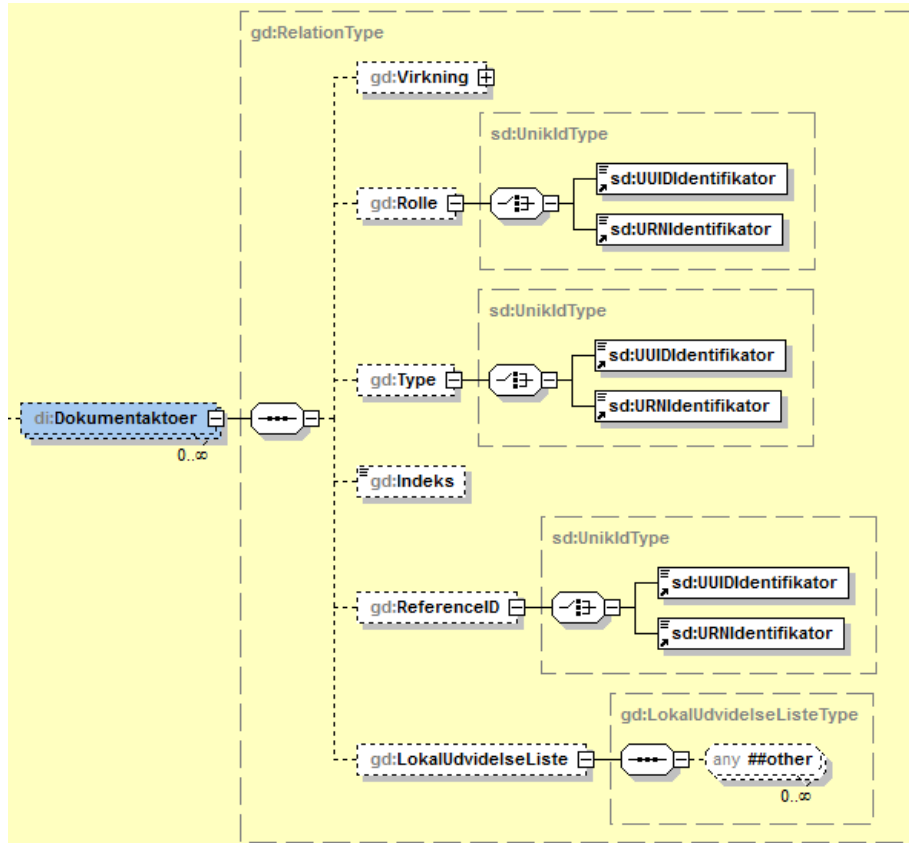

Lokaludvidelse:

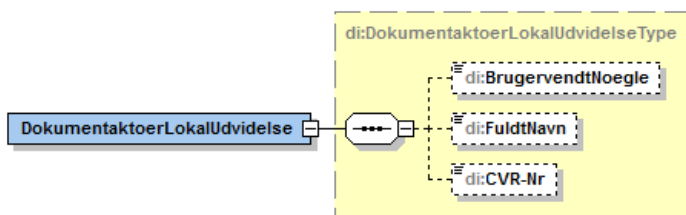

RelationListe:Dokumentaktoer			
Navn	Type	M/O	Bemærkning/Link
Dokumentaktoer:Virkning		O	
sd:TidsstempelDatoTid	Tms	M	
sd:GraenseIndikator	Char	M	
Virkning:TilTidspunkt		O	
sd:TidsstempelDatoTid	Tms	M	
sd:GraenseIndikator	Char	M	

Snitfladebeskrivelse til P13-39-B1 KMD Sag som modtagersystem

Virkning:AktoerRef		O	
sd:UUIDIdentifikator	UUID	M	
sd:URNIdentifikator	URN	M	
Virkning:AktoerTypeKode	Char	O	
Virkning:NoteTekst	Char	O	
Dokumentaktoer:Rolle		O	
sd:UUIDIdentifikator	UUID	M	
sd:URNIdentifikator	URN	M	
Dokumentaktoer:Type		O	
sd:UUIDIdentifikator	UUID	M	Hvis UUID er "Ejer" anvendes CVR-nummer
sd:URNIdentifikator	URN	M	
Dokumentaktoer:Indeks		O	
Dokumentaktoer:ReferenceID		O	
sd:UUIDIdentifikator	UUID	M	
sd:URNIdentifikator	URN	M	
DokumentAktoer:LokaludvidelseListe		O	
di:BrugervendtNoegle	Char	O	
di:FuldtNavn	Char	O	
di:CVR-nummer	Char	O	Anvendes til Ejer og mappes derfor til DOKUMENTOPLYSNING: FK_ORGANISATIONS_ADM_ENHED_ID

1.2.2.3.3 RelationListe:Dokumentpart

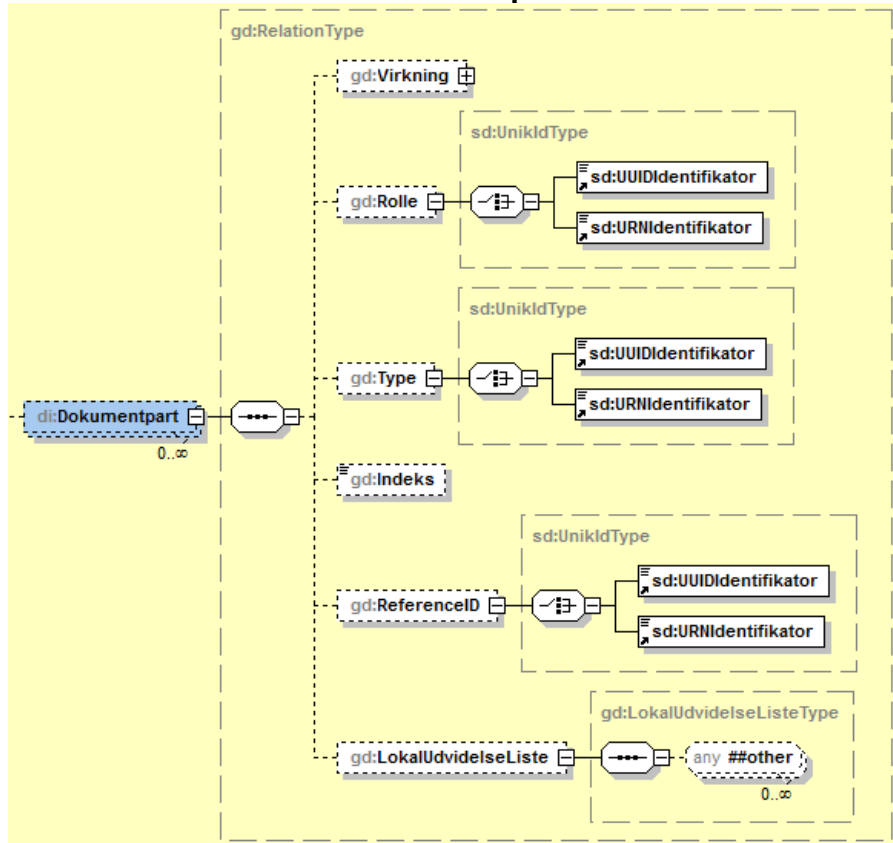

Lokaludvidelse:

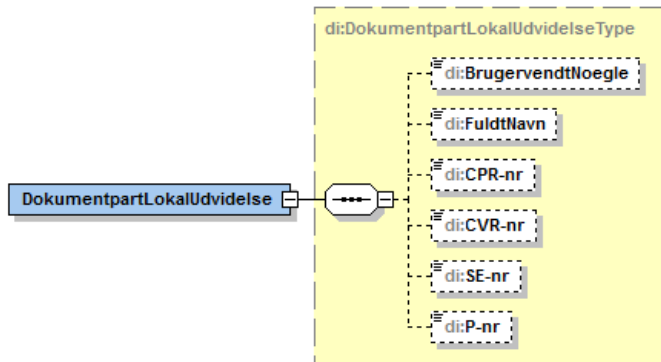

RelationListe:Dokumentpart			
Navn	Type	M/O	Bemærkning/Link

Dokumentpart:Virkning		O	
sd:TidsstempelDatoTid	Tms	M	
sd:GraenseIndikator	Char	M	
Virkning:TilTidspunkt		O	
sd:TidsstempelDatoTid	Tms	M	
sd:GraenseIndikator	Char	M	
Virkning:AktoerRef		O	
sd:UUIDIdentifikator	UUID	M	
sd:URNIdentifikator	URN	M	
Virkning:AktoerTypeKode	Char	O	
Virkning:NoteTekst	Char	O	
Dokumentpart:Rolle		O	
sd:UUIDIdentifikator	UUID	M	
sd:URNIdentifikator	URN	M	
Dokumentpart:Type		O	
sd:UUIDIdentifikator	UUID	M	
sd:URNIdentifikator	URN	M	
Dokumentpart:Indeks		O	
Dokumentpart:ReferenceID		O	
sd:UUIDIdentifikator	UUID	M	
sd:URNIdentifikator	URN	M	Formatet til identifikation af Part er: <ul style="list-style-type: none"> • urn:oio:cpr-nr:xxxx • urn:oio:cvr-nr:xxxxx • urn:oio:p-nr:xxxx Udfra dette udledes parttype og parten.
Dokumentpart:LokalUdvidelseListe		O	
di:BrugervendtNoegle	Char	O	
di:FuldtNavn	Char	O	Udfyldes hvis part ikke har ovenstående nummer og vi opretter en fri part.
di:CPR-nr	Char	O	
di:CVR-nr	Num	O	
di:SE-nr	Num	O	
di:Pnr	Num	O	

1.2.2.3.4 RelationListe:Dokumentklasse

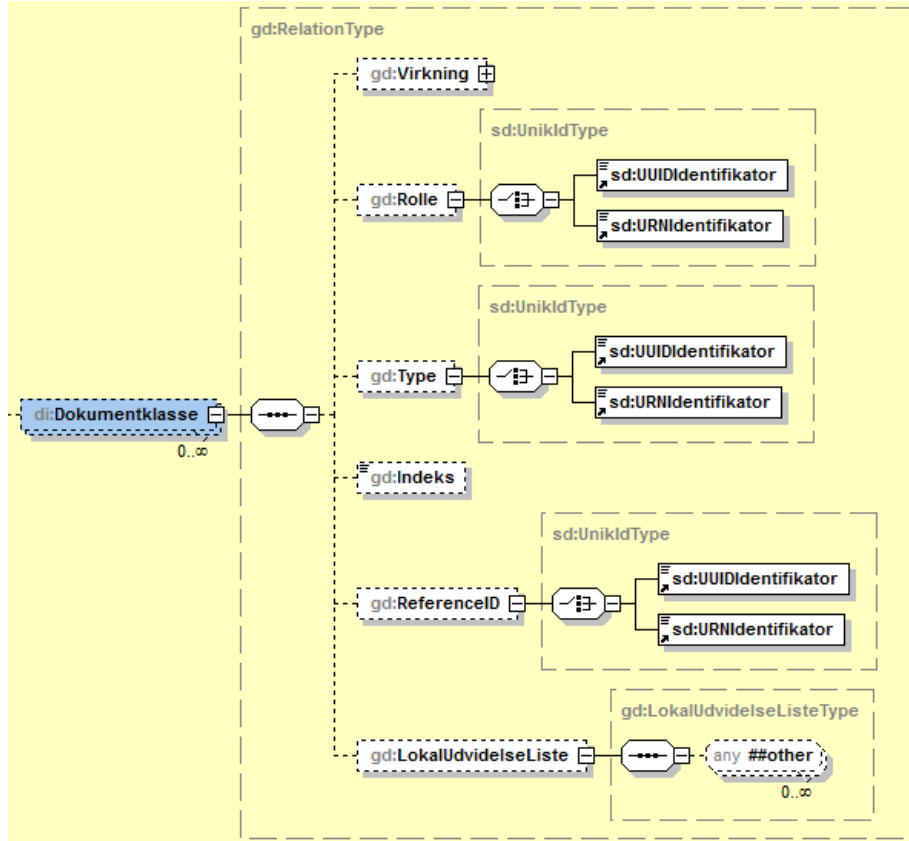

Lokaludvidelse:

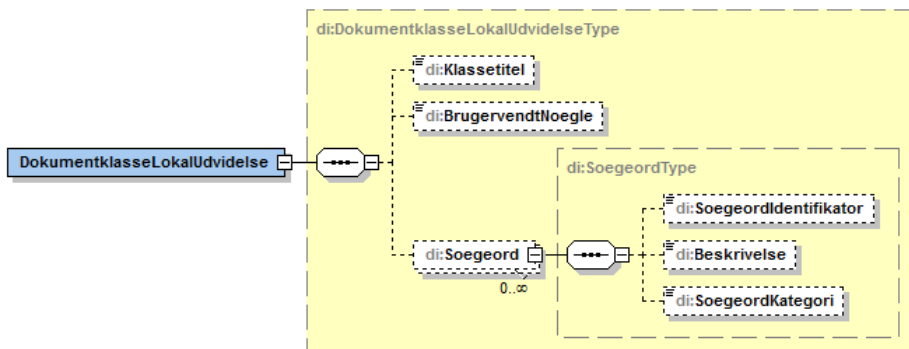

RelationListe:Dokumentklasse			
Navn	Type	M/O	Bemærkning/Link
Dokumentklasse:Virkning		O	

Snitfladebeskrivelse til P13-39-B1 KMD Sag som modtagersystem

sd:TidsstempelDatoTid	Tms	M	
sd:GraenseIndikator	Char	M	
Virkning:TilTidspunkt		O	
sd:TidsstempelDatoTid	Tms	M	
sd:GraenseIndikator	Char	M	
Virkning:AktoerRef		O	
sd:UUIDIdentifikator	UUID	M	
sd:URNIdentifikator	URN	M	
Virkning:AktoerTypeKode	Char	O	
Virkning:NoteTekst	Char	O	
Dokumentklasse:Rolle		O	
sd:UUIDIdentifikator	UUID	M	Hvis UUID er "PrimaerKlasse" udledes KLE-nr.
sd:URNIdentifikator	URN	M	
Dokumentklasse:Type		O	
sd:UUIDIdentifikator	UUID	M	
sd:URNIdentifikator	URN	M	
Dokumentklasse:Indeks		O	
Dokumentklasse:ReferenceID		O	
sd:UUIDIdentifikator	UUID	M	
sd:URNIdentifikator	URN	M	
Dokumentklasse:LokalUdvidelseListe		O	
di:Facettitel	Char	O	
di:Klassetitel	Char	O	
di:BrugervendtNoegle	Char	O	Bruges til at udlede KLE-nr. Registreres ikke på dokument men bruges til ejerskab og fordeling til dokumentet
DokumentklasseLokalUdvidelse:Soegeord		O	
di:SoegeordIdentifikator	Bool	O	
di:BeskrivelseTekst	Char	O	
di:SoegeordKategoriTekst	Char	O	

1.2.2.3.5 RelationListe:LokalUdvidelseListe
1.2.2.3.5.1 LokalUdvidelseListe:Dokumentitsystem

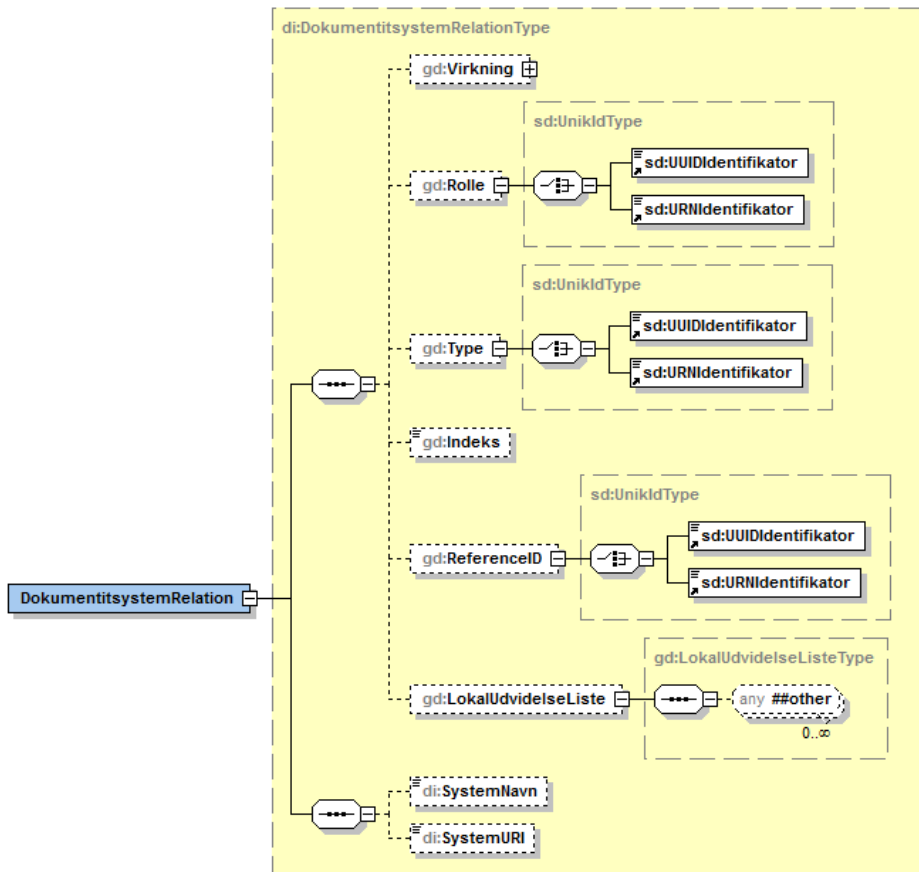

LokalUdvidelseListe:Dokumentitsystem			
Navn	Type	M/O	Bemærkning/Link
Dokumentitsystem:Virkning		O	
sd:TidsstempelDatoTid	Tms	M	
sd:GraenseIndikator	Char	M	
Virkning:TilTidspunkt		O	
sd:TidsstempelDatoTid	Tms	M	
sd:GraenseIndikator	Char	M	
Virkning:AktoerRef		O	
sd:UUIDentifikator	UUID	M	
sd:URNentifikator	URN	M	
Virkning:AktoerTypeKode	Char	O	
Virkning:NoteTekst	Char	O	
Dokumentitsystem:Rolle		O	Rolle = Afsender

sd:UUIDidentifikator	UUID	M	
sd:URNidentifikator	URN	M	
Dokumentitsystem:Type		O	
sd:UUIDidentifikator	UUID	M	
sd:URNidentifikator	URN	M	
Dokumentitsystem:Indeks		O	
Dokumentitsystem:ReferenceID		O	
sd:UUIDidentifikator	UUID	M	UUID = KMD Sag, importeres den ikke.
sd:URNidentifikator	URN	M	
Dokumentitsystem: DokumentitsystemLokalUdvidelse		O	
Dokumentitsystem: Systemnavn	Char	O	
Dokumentitsystem: SystemURI	Char	O	

1.2.2.3.5.2 LokalUdvidelseListe:Sikkerhedsprofil

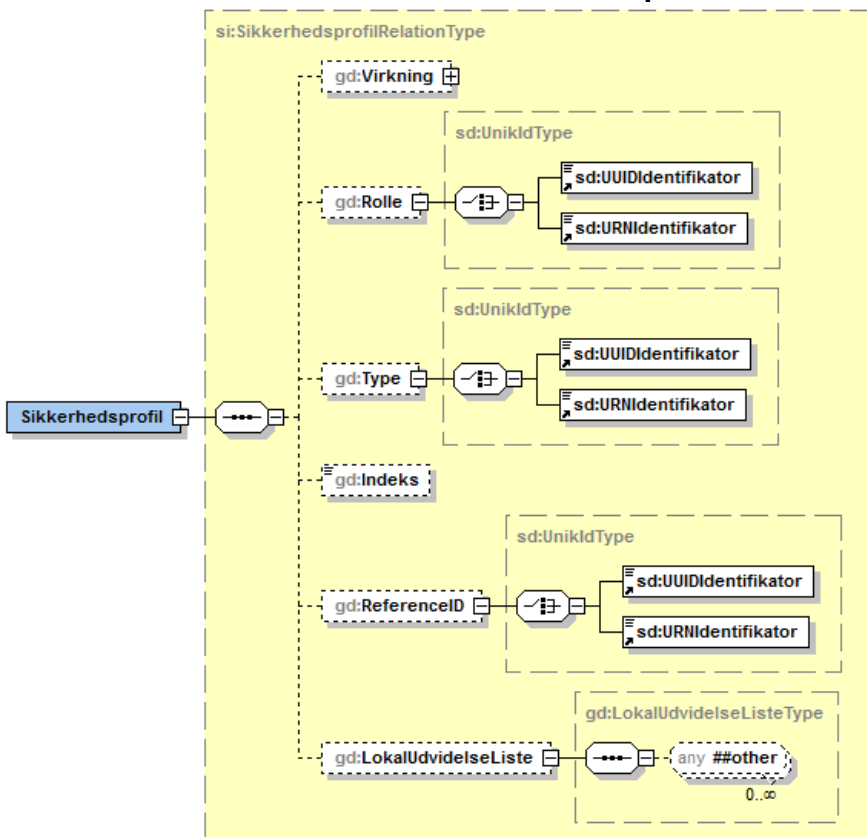

LokalUdvidelseListe:Sikkerhedsprofil			
Navn	Type	M/O	Bemærkning/Link
Sikkerhedsprofil:Virkning		O	
sd:TidsstempelDatoTid	Tms	M	
sd:GraenseIndikator	Char	M	
Virkning:TilTidspunkt		O	
sd:TidsstempelDatoTid	Tms	M	
sd:GraenseIndikator	Char	M	
Virkning:AktoerRef		O	
sd:UUIDIdentifikator	UUID	M	
sd:URNIdentifikator	URN	M	
Virkning:AktoerTypeKode	Char	O	
Virkning:NoteTekst	Char	O	
Sikkerhedsprofil:Rolle		O	
sd:UUIDIdentifikator	UUID	M	
sd:URNIdentifikator	URN	M	
Sikkerhedsprofil:Type		O	
ge:UUIDIdentifikator	UUID	M	
ge:URNIdentifikator	URN	M	
sikkerhedsprofil:Indeks		O	
Sikkerhedsprofil:ReferenceID		O	
sd:UUIDIdentifikator	UUID	M	Hvis UUIDIdentifikator er udfyldt er der finkornet sikkerhed og dokumentet må derfor ikke vises. Hvis udfyldt og dokumentet eksisterer skal det derfor slettes.
sd:URNIdentifikator	URN	M	
Sikkerhedsprofil:LokalUdvidelseListe		O	

1.2.2.3.6 Registrering:VariantListe

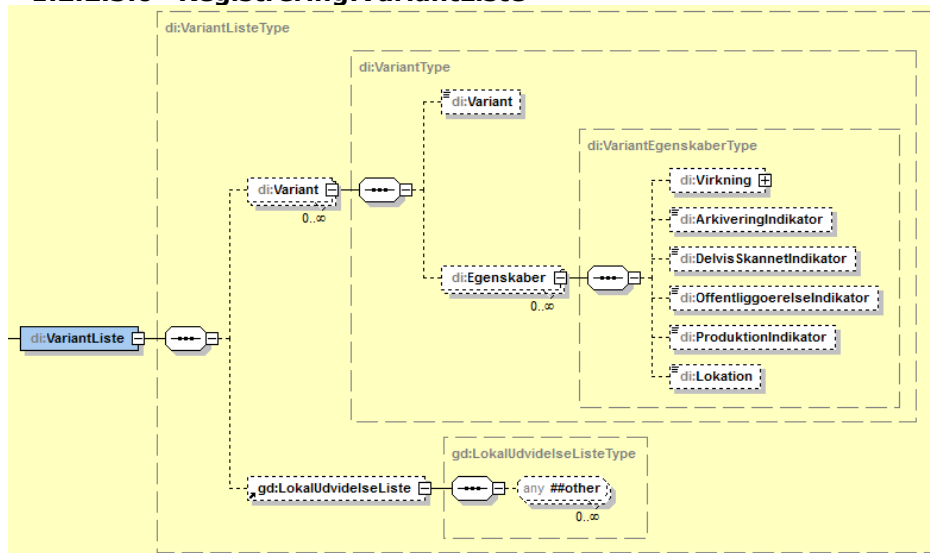

Registrering:VariantListe			
Navn	Type	M/O	Bemærkning/Link
VariantListe:Variant		O	
di:Variant	Char	O	
Variant Egenskaber		O	
Egenskaber:Virkning			
Virkning:FraTidspunkt		O	
sd:TidsstempelDatoTid	Tms	M	
sd:GraenseIndikator	Char	M	
Virkning:TilTidspunkt		O	
sd:TidsstempelDatoTid	Tms	M	
sd:GraenseIndikator	Char	M	
Virkning:AktoerRef		O	
sd:UUIDIdentifikator	UUID	M	
sd:URNIdentifikator	URN	M	
Virkning:AktoerTypeKode	Char	O	
Virkning:NoteTekst	Char	O	
Egenskaber:ArkiveringsIndikator	Bool	O	
Egenskaber:DelvisSkannetIndikator	Bool	O	
Egenskaber:OffentliggørelseIndikator	Bool	O	
Egenskaber:ProduktIndikator	Bool	O	
Egenskaber:Lokation	Char	O	
VariantListe:LokalUdvidelseListe		O	